

Sky Klímaberendezések  
TERMÉK KATALÓGUS 2015 >>>

# KIK VAGYUNK

Egy hatalmas klíma gyártó cég már készen áll arra , hogy belépjen Európába. 2014 elején a cég a Kínai elnöke bejelentette az új szektor megnyitását és 2014 ben júniusában már előkészítették az ágazatott 100 kutatóval és fejlesztővel ebből a szektorból és mára készen állnak arra, hogy az Európai piac egy részét megszerezzék. Egy 32,3 millió usd -vel rendelkező cég aki 1,6 milliárd gyártási kapacitással rendelkezik és évenként több mint 3 millió darabot képesek gyártani , ezekkel az elképesztő számokkal a Skyworth belép Európába Magyarországot választva az Európai központnak.

## Az előnyök

Az inverter technológiája a legújabb technikai vívmányokat foglalja magába az otthoni kényelemért és gazdaságos működtetésért a jövő technikai követelményit is figyelembe véve. A következő években a Skyworth által egy teljes lakossági, kereskedelmi és multispilt, VRV rendszerű klíma berendezések fognak megjelenni a piacon a legnagyobbak között.

## A célunk:

Újfajta mozgalmas, harmónikus stílust képviselnek, egy kifejezetten erre a célra megalakult kreatív csapat által megalkotva, ezek az előnyei a termékeknek amelyek hamarosan az alapvető szükségé válnak azok között akiknek fontos a jó megjelenés és a fejlett technika is. Néhány hete megkezdődtek a termékek bemutatása a forgalmazók felé. Egy logisztikai központon keresztül 24-48h belül egész Magyarország területén garantált lesz a kiszállítása a termékeknek.

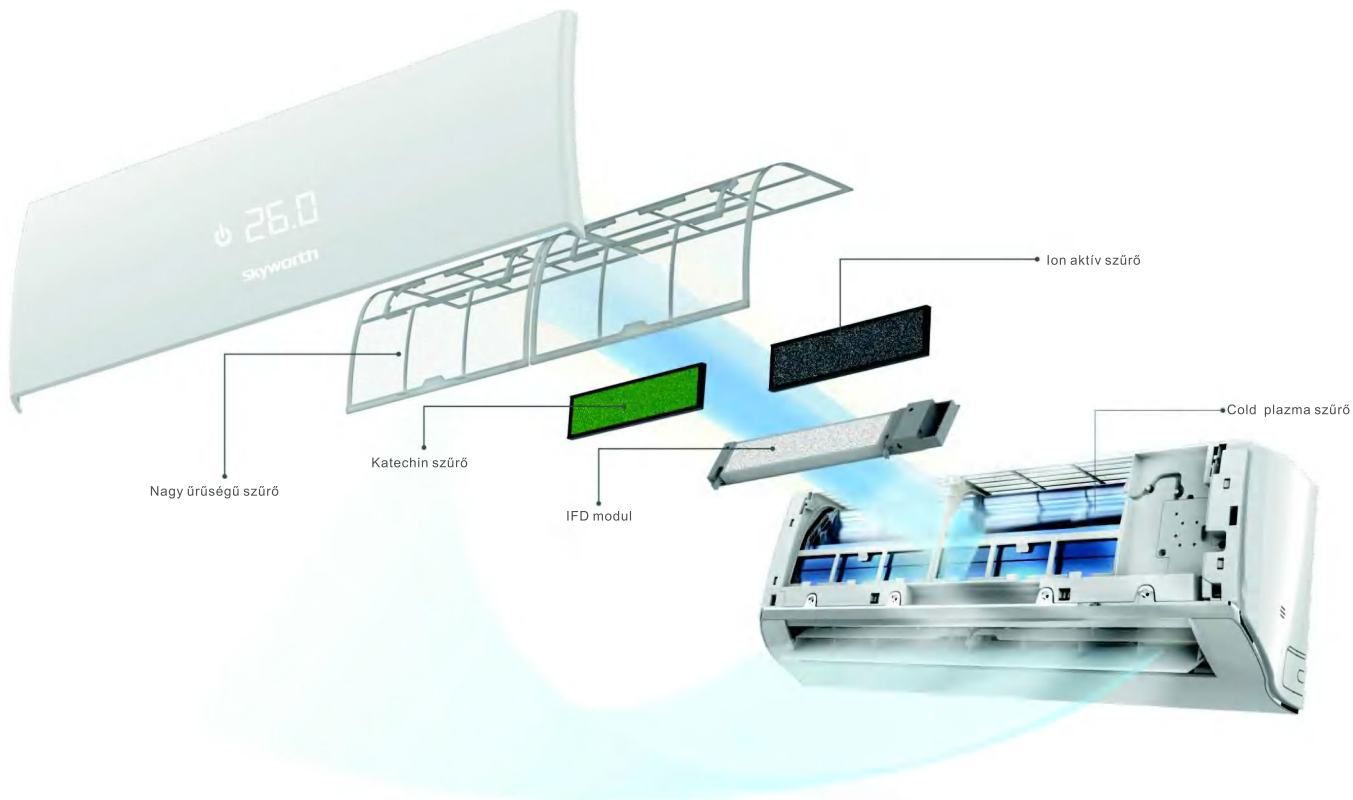

## Levegő tisztítása a Sky-al

Skyworth klímaberendezések figyelik, hogy milyen minőségű a levegő köszönhetően a különböző szűrőknek. Számos módja van:

### Filter Ag + (ezüst ion).

A szűrő Ag + célja, hogy hatékonyan sterilizálja a levegő fellelhető baktériumokat.

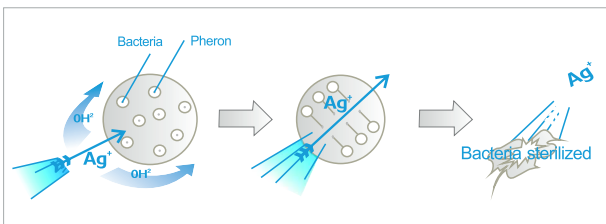

### Katechin szűrő.

A katechin szűrő megszünteti a rákkeltő anyagokat és akkor is működik, ha a légkondicionáló ventilátor üzemmódban működik.

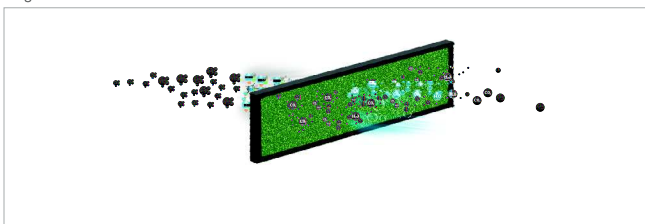

### Az IFD modul

hatékony megoldás, hogy a levegőt megtisztítjuk portól. A felgyülemlett por könnyen eltávolítható egy alapos tisztítással.

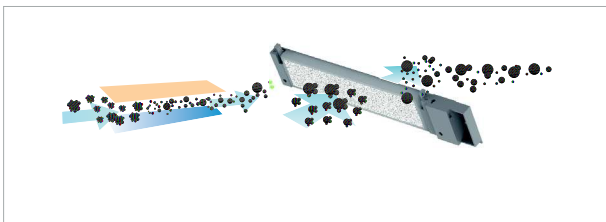

### Hideg plazma generátor.

A hideg plazma generátor megszünteti a kellemetlen szagokat a levegőben.

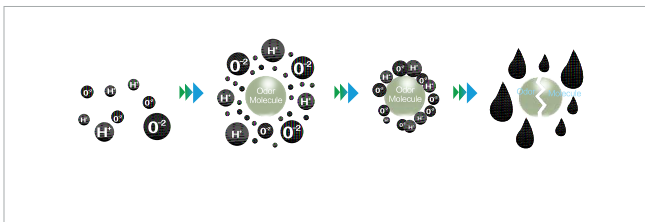

## DC INVERTER KOMPRESSZOR & DC MOTOR BDLC

Nagy hatékonyságú DC Inverter rotary kompresszor.



BLDC Motor.

A beltéri és a kültéri egység kefe nélküli nagy teljesítményű motor ami alacsony zajszintet garantál.



## Pontos hőmérséklet érzékelés hűtés és fűtés üzemmódban egyaránt

A DC inverter és a rendszer gáz együttműködik annak érdekében, hogy a helyiségben állandó hőmérsékletet legyen.



Hideg és meleg levegő pillanatok alatt. A DC inverteres kompresszor amennyiben szükséges gyorsan növeli a hatékonyságát annak érdekében, hogy a legrövidebb idő alatt elérje a beállított hőmérsékletet, hűtés és fűtés üzemmódban egyaránt.



## Ventilátor sebességét széles tartományban üzemeltethető -25 ° és + 52 ° között.

### Ventilátorsebesség.

A ventilátor sebessége állandó marad, minimálisan 1% eltéréssel.

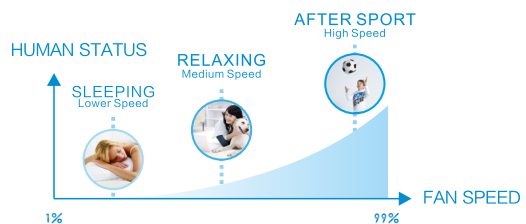

Működési tartomány -25° és +52° között



















A Skyworth DC inverter technológiájának köszönhetően a kompresszor és a BLDC motor még extrém hőmérsékleti viszonyok között is képesek stabilizálni a rendszer működését.



## »»» TÁVIRÁNYÍTÓ



## »»» JELLEMZŐK

	Ki- és bekapcsolás		
	Üzem módok: Automatikus / hűtés / fűtés / szellőztetés / párállanítás		Ventilátor sebesség
	Vízszintesen állítható terelő lapátok		Függőlegesen állítható terelő lapátok
	Csökkenti a hőmérsékletet vagy a ventilátor sebességét		Hőmérséklet és ventilátor sebesség növelés/csökkentés
	Turbó mód		Energiatakarékos üzemmód
	Alvó üzemmód		Komfort üzemmód
	Hőmérséklet kijelző		Tisztító üzemmód
	Óra beállítás		Időzítő bekapcsolás
	Időzítő kikapcsolás		Csendes üzemmód
	Energiatakarékos működés		Kijelző világítás

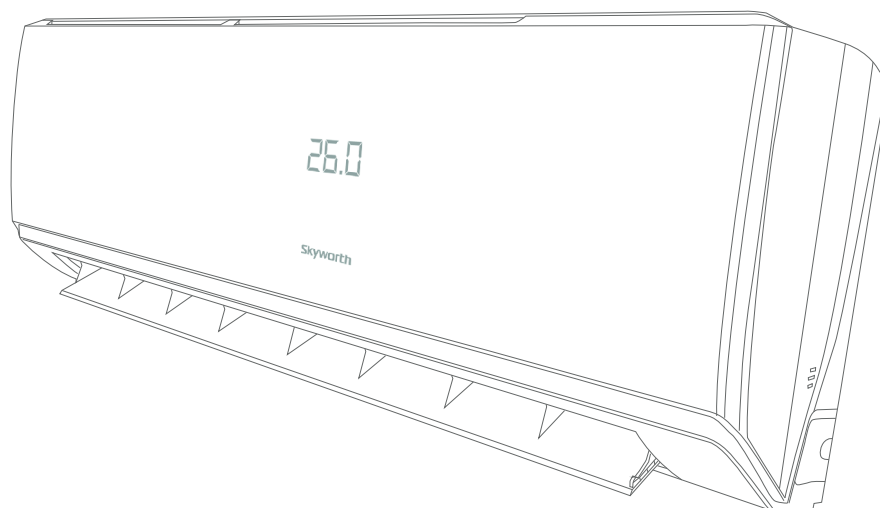









## WI-FI rendszer Sky vezérlőegysége Intelligens Mégfizethető

Skyworth lehetőséget nyújt, hogy ellenőrizzék a klímaberendezést okostelefonon (iOS és Android) vagy az otthoni Wi-Fi hálózaton, amely sokkal egyszerűbb és szórakoztatóbb a berendezés kezelése.



## »»» A Termék Jellemzői

A Termék Jellemzői		Oldalfali split klíma berendezés	Multi Inverter	Mennyezeti/Parapet	Légcsatornázható	Párátlanító
Automatikus működés		●	●	●	●	●
Alvó üzemmód		●	●	●		●
I Feel mód		●	●	●		
Párátlanítás - anti penész		●	●	●	●	●
Időzítő		●	●	●	●	●
Automatikus újraindítás		●	●	●	●	●
Turbo		●	●	●	●	●
Óra		●	●	●	●	
Öndiagnózis		●	●	●	●	●
Gyerekzár		●	●	●	●	●
LED kijelző		●	●	●	●	●
Ultra-alacsony fogyasztású készenléti állapot		●	●	●	●	●
Kellemes meleg funkció		●	●	●	●	
Rozsdamentes kivitelben		●	●	●	●	
Automatikus leolvasztó		●	●	●	●	
Szűrő		●	●	●	●	
Cold plazma		●	●	●		
Wi-Fi kontroll		●	●	●		
Hűtés -15 ° -ig		●	●	●	●	
Alacsony energia felhasználás		●				
Automatikus funkció lehetőség pl.: szállodák					●	
Párátlanítás alacsony hőmérsékleten is					●	
Szűrő tisztítására való figyelmeztetés					●	
Központi vezérlő					●	

FUNKCIÓK: ● STANDARD ● Opció







Címzett:

**TEKNO POINT Klíma Kft**  
Műszaki vevőszolgálat

Budapest  
Öntöde u. 6.  
1211



[www.tpk.hu](http://www.tpk.hu)

[www.rejtettklima.hu](http://www.rejtettklima.hu)

## JÓTÁLLÁSI JEGY

**KÉRJÜK, ŐRIZZE MEG!**

Köszönjük, hogy **Tekno Point** terméket választott!

Az alábbiakban tájékoztatjuk a jótállás kitöltéséről és a levágandó rész postázásáról:

- Kérjük írja rá a szelvényre a vásárlás dátumát.
- Töltse ki a laccímére vonatkozó bekezdést.
- Vágja le a szaggatott vonallal jelölt helyen a jótállási jegy felső részét, és a vásárlástól számított 8 napon belül küldje el azt a feltüntetett címre!
- Ha műszaki beavatkozásra van szüksége, ne feledje a Szerviz központba magával vinni a tulajdonában lévő jótállási jegyet, melyhez minden esetben csatolja a vásárláskor kapott számlát vagy szállítólevelet!

Felhívjuk figyelmét, hogy ügyfélszolgálatunk bármikor az Ön rendelkezésére áll.  
További információért kérjük hívja a: 06-1-420-0228 – as számot.

**Vásárlás dátuma:\*** -----

**Berendezés típusa:\*** -----

**Kültéri egység:\*** -----  
(gyártási szám)

**Beltéri egység:\*** -----  
(gyártási szám)

**Beltéri egység:\*** -----  
(gyártási szám)

**Beltéri egység:\*** -----  
(gyártási szám)

**Eladó bélyegzője, aláírása:**

**Figyelem! A szelvény hátsó oldalán feltüntettük a garanciális feltételeket.**

\* A végfelhasználó töltse ki! A vásárlás dátumának meg kell egyeznie a számlán vagy szállítólevélen található dátummal. Kérjük, őrizze meg ezeket, majd a szerelők kérésére mutassa fel. Köszönjük.

### **LEELLENŐRZÖTT ADATOK:**

Kijelentem, hogy a készüléket az előírásoknak megfelelően beszereltem, ellenőriztem annak tökéletes működését és a végfelhasználót kioktattam a berendezés helyes és biztonságos működtetéséről.

**Hőmérséklet: kondenzátor** ----- °C; **el párologtató** ----- °C; **hűtőközeg** ----- gr.

**Nyomások: alacsony nyomás** ----- bar, **teljes csőhossz:** ----- m; **kültéri ventilátor** ----- A

**Áramfelvétel: kompresszor** ----- A

### **Megjegyzések:**

-----  
-----  
-----  
-----

**Szerelő bélyegzője, aláírása:**

**Szerelő zöldkártya száma:**



# KÉRJÜK, TÖLTSE KI, VÁGJA LE ÉS POSTÁN KÜLDJE VISSZA HOZZÁNK EZT A SZELVÉNYT!

Vásárlás dátuma:\* -----  
Berendezés típusa:\* -----  
Kültéri egység:\* -----  
(gyártási szám)  
Beltéri egység:\* -----  
(gyártási szám)  
Beltéri egység:\* -----  
(gyártási szám)

Vásárló adatai:  
Név: -----  
Város, ir. szám: -----  
Utca, hsz.: -----  
Telefon: -----

Eladó bélyegzője, aláírása:

Szerelő bélyegzője, aláírása:

Szerelő zöldkártya száma:



## Garanciális feltételek:

Cégünk az eladott termékekért jótállást vállal.

A jótállás csak az alapanyagokra és az alkatrészekre vonatkozik.

A jótállás a szelvényen feltüntetett és a számlán található dátumtól lép érvénybe, a kompresszorra vonatkozóan 24 hónapra, a berendezés más részeire vonatkozóan 12 hónapra terjed ki.

Az esetleges alkatrészcsere vagy javítás nem módosít a jótállás időtartamán. A jótállás teljes időszaka alatt a vásárló - saját költségére - igényelheti a szerelő kiszállását, azt az esetet kivéve, amikor a szerelést a cég műszaki központjában kell végrehajtani. Ekkor a berendezés a vásárló költségét terhelve kerül mind oda-, mind elszállításra.

## A jótállás érvényét veszítheti a következő okok miatt:

- az alkatrészek szállítás közben történő meghibásodása; szabálytalanul történt a beszerelés; a hűtő- hidraulikus-, vagy elektromos rendszer elégtelensége; korrózió; vízkőoldás; helytelenül végzett tisztítási munkálatok; ingadozó áramköri feszültség; szakszerűtlen karbantartás; figyelmetlenség; helytelen használat; fagy; nem szakképzett személy által történő beavatkozás; elhasználódásnak kitett részek (tömítés, fogantyúk, kijelző lámpa) meghibásodása valamint minden más, nem cégünk által okozott rendellenesség.

- elhasználódó anyagok (olaj, szűrő, hűtőközeg) hiánya,  
- véletlen meghibásodások (feszültségingadozás, villámcsapás stb.)

## A jótállás érvényét veszíti, ha a következő feltételek nem kerülnek betartásra:

- a berendezés az érvényes előírások szerint kerüljön beszerelésre és üzembehelyezésre, kizárólag hivatásos, zöldkártyával rendelkező szerelő által.

- megfelelő elektromos biztonsági rendszer és földelés legyen biztosítva,

- évi minimum kétszeri, szakszerű karbantartás, melyet **8 napon belül** cégünknek visszaigazolnak,

- a berendezés rendeltetésszerű használata, működtetési szabályok betartása,

- a jótállási jegy minden része olvashatóan legyen kitöltve, és az üzembe helyezéstől számított **8 napon belül** a műszaki vevőszolgálat címére kerüljön visszajuttatásra.

## Jótállás lejárt utáni szolgáltatások:

A jótállási idő lejárt után a műszaki felügyelet, alkatrészcsere, szerelési, alkatrészellátási és szállítási költségek teljes mértékben a végfelhasználóra hárulnak.

## Felelősségvállalás:

Cégünk által meghatalmazott szerelők csak karbantartási munkálatokat végeznek, a telepítők pedig felelősek maradnak a telepítésért.

Jelen garancialevél nem módosítható meghatalmazással nem rendelkező személyek által, sem szóban, sem írásban.

## **KÉSZÜLÉKÉHEZ 5 ÉVES GARANCIÁT IGÉNYELHET KARBANTARTÁSI SZERZŐDÉS MEGKÖTÉSÉVEL!**

Igényét jelezze e-mailben: [teknopoint@teknopoint.com](mailto:teknopoint@teknopoint.com)

A karbantartási költségek novembertől márciusig kedvezményesek. Ezen kívüli időszakban felárat számítunk fel.

## Műszaki beavatkozások:

Dátum: ..... Szerelő bélyegzője:

Megjegyzés: -----

Dátum: ..... Szerelő bélyegzője:

Megjegyzés: -----

Dátum: ..... Szerelő bélyegzője:

Megjegyzés: -----

Dátum: ..... Szerelő bélyegzője:

Megjegyzés: -----