

Haier

KEZELÉSI ÚTMUTATÓ
OSZTOTT TÍPUSÚ SZOBAI LÉGKONDITIONÁLÓ



AS35TAMHRA-C
AS25THMHRA-C
AS50TDMHRA-C

- A légkondicionáló használata előtt kérjük, olvassa el a használati utasítást. Őrizze meg a használati útmutatót későbbi használatra. A készülék R32-vel van feltöltve.



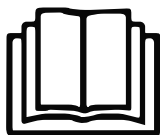

A készülék használata előtt figyelmesen olvassa el a biztonsági óvintézkedéseket



A készülék R32-vel van feltöltve.

Tartsa az útmutatót könnyen hozzáférhető helyen.

- Az olvadás gyorsítására vagy tisztításra, kizárólag a gyártó által ajánlott eszközöket használja
- A készüléket olyan helyiségben tárolja, ahol nincs folyamatosan működő gyújtóforrás (például: nyílt láng, működő gázkészülék vagy működő elektromos hősugárzó).
- Ne szúrja át vagy égesse meg.
- Ügyeljen rá, hogy a hűtőközegnek nem lehet szaga
- A készülék olyan helyiségben telepíthető, üzemeltethető és tárolható, amelynek alapterülete meghaladja a 3 m³-t
- A tápkábel sérülése esetén azt a kockázat elkerülése érdekében a gyártónak, szervizügynökének vagy hasonlóan képzett szakembernek kell kicserélnie.
- A készüléket 8 éves vagy idősebb gyermekek használhatják, továbbá csökkent
- fizikai, érzékelési vagy mentális képességű, illetve a megfelelő tapasztalatokkal vagy ismeretekkel nem rendelkező személyek felügyelet mellett, vagy ha kellő tájékoztatást kaptak a készülék biztonságos használatáról, és tisztában vannak a kockázatokkal. Gyermekek a készülékkel nem játszhatnak. Gyermekek a tisztítást vagy karbantartást felügyelet nélkül nem végezhetik.
- A vezetékvezetésnek meg kell felelnie a helyi kábelezési szabványnak.
- Valamennyi kábelhez európai hitelesítési tanúsítvány szükséges. Telepítés során, az összekötő kábelek megszakadása esetén biztosítani kell, hogy a földvezeték szakad meg utoljára. A légkondicionáló robbanásbiztos megszakítójának minden pólust meg kell szakítani a két érintkezője közötti távolságnak legalább 3mm-nek kell lennie. A leválasztásnak ezeket az eszközeit be kell építeni a kábelezésbe.
- Gondoskodjon róla, hogy a telepítést szakember végezte a helyi kábelezési szabályoknak megfelelően.
- Győződjön meg róla, hogy a földkapcsolat megfelelő és megbízható.
- Szivárgásmentes robbanásbiztos megszakítót kell felszerelni.
- A telepítés, szállítás vagy javítás során csak a kültéri egységen jelölt hűtőközeget használja (R32). Más hűtőközeg használata a készülék károsodását és személyi sérülést okozhat.
- A csatlakozó vezeték típusa H07RN-F.



A készülék UV-C lámpát tartalmaz.

VIGYÁZAT:

- A készülék felnyitása előtt olvassa el a karbantartási utasításokat.
- A felső légbemenetnek és a belső résznek való kitettség szem- vagy bőrirritációt okozhat. A légszűrő kivétele és karbantartása előtt ellenőrizze, hogy az áramellátást kikapcsolta, mielőtt a termékhez közeledne.
- Az UV-C szűrőre helyezett ultraibolya sugárzás veszélyét jelző szimbólumot nem szabad eltávolítani.
- A nyilvánvalóan sérült készülékeket nem szabad üzembe helyezni.
- Az UV-C lámpákat a készüléken kívül ne működtesse.
- Az UV-C lámpák cseréje, tisztítása vagy egyéb karbantartása előtt áramtalanítsa a készüléket.
- Az UV-C lámpa típusa 0011012908.
- Az ultraibolya sugárzásveszély szimbólummal ellátott elülső panelek, amelyek UV-C sugárzással rendelkeznek, Hall kapcsolóval vannak ellátva, amelyek az Ön biztonsága érdekében megszakítják az UV-C lámpák áramellátását. A Hall kapcsolót mágnessel vagy más hasonló anyaggal ne manipulálja.
- Mielőtt kinyitná az ultraibolya sugárzásveszély szimbólumával ellátott elülső paneleket a felhasználói karbantartás elvégzése céljából, javasolt áramtalanítani a berendezést.
- Amennyiben az UV-C lámpa megsérül, a cserét a veszély elkerülése érdekében a gyártónak, szervizügynökének vagy hasonlóan képzett szakembernek kell kicserélnie.
- A készülék nem szándékos használata vagy a borítás sérülése veszélyes UV-C sugárzás kijutását eredményezheti. Az UV-C sugárzás még kis mennyiségben is káros lehet a szem és a bőr számára.

Tartalomjegyzék

RÉSZEK ÉS FUNKCIÓK	1
MŰKÖDÉS	3
BELTÉRI EGYSÉG TELEPÍTÉSE	7
KARBANTARTÁS	10
FIGYELMEZTETÉSEK	11
HIBAELHÁRÍTÁS	12

Részek és funkciók

■ Wi-Fi funkció leírása

Rendszerfelépítési diagram

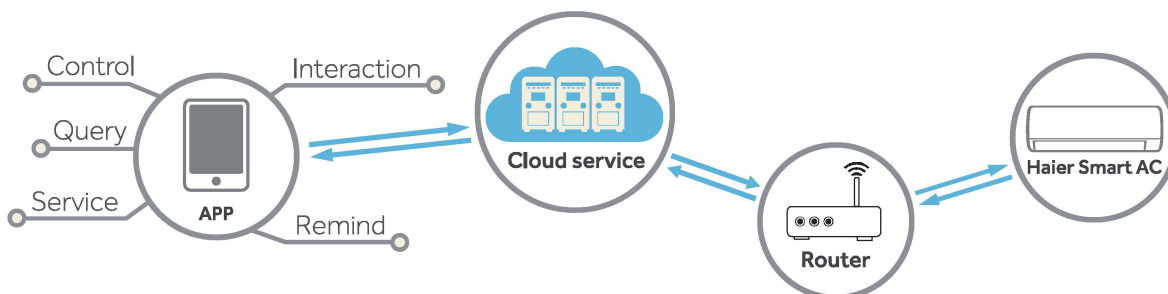

Alkalmazási környezet

Az alkalmazáshoz okostelefon és vezeték nélküli router szükséges. A vezeték nélküli routernek csatlakoznia kell az internethez.

Az okostelefon operációs rendszere IOS vagy Android legyen.



IOS rendszer
támogatnia kell az IOS 9.0
vagy magasabb verziót



Android rendszer
támogatnia az Android 5.0 vagy
magasabb verziót

Konfigurációs módszer

Olvassa be az alábbi QR-kódot a „hOn” APP letöltéséhez.

Egyéb letöltési opciók: A hOn APP-ot itt találja:

App Store (IOS)

Google Play (Android)

Huawei AppGallery (Android)

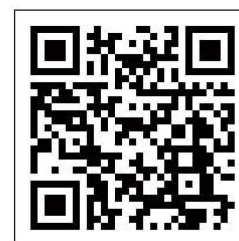

Az App letöltését követően regisztráljon, csatlakoztassa a légkondicionálót, és használja a hOn appot készüléke vezérléséhez. A regisztrációval, az egység csatlakoztatásával és egyéb műveletekkel kapcsolatos további részleteket az APP belső HELP részében találja.

Részek és funkciók

Beltéri egység

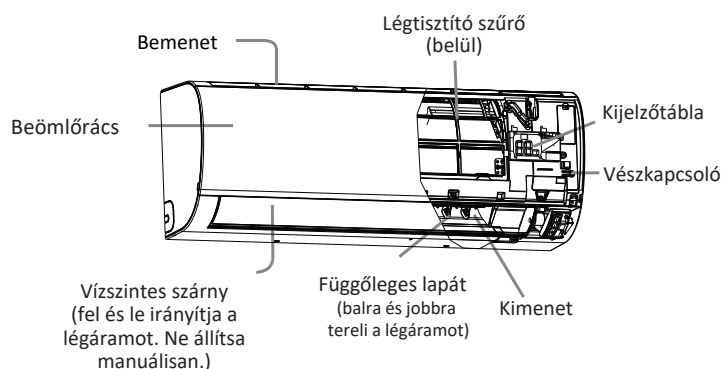

Kijelzőtábla

- 1 Jelvevő
- 2 Hőm. beállítás kijelző

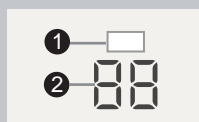

A tényleges beömlő rács a megvásárolt terméktől függően eltérhet az útmutatóban ábrázolttól.

Külső egység

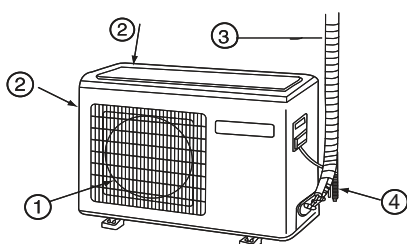

1 KIMENET 3 ÖSSZEKÖTŐ CSÖVEK ÉS ELEKTROMOS VEZETÉKEK

2 BEMENET 4 ELSZÍVÓCSŐ

A fenti kép csak referenciaként szolgál. Ez a megvásárolt modelltől változhat

Távvezérlő

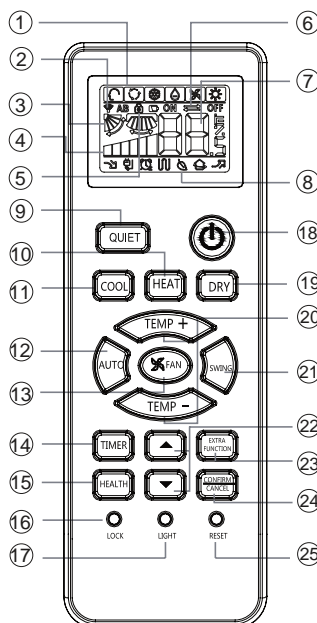

1. Üzem mód kijelző



- 2. Jelküldő kijelző
- 3. SWING kijelző
- 4. FAN SPEED kijelző

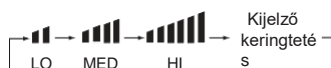

- 5. LOCK kijelző
- 6. TIMER OFF kijelző
- 7. TEMP kijelző

Egyes egységekhez az egészség funkció nem elérhető.

8. További funkciók kijelző

Üzem mód	QUIET	SLEEP	Kiegészítő elektromos fűtés	HEALTH	TURBO
Távvezérlő					

- 9. QUIET gomb
- 10. HEAT gomb
- 11. COOL gomb
- 12. AUTO gomb
- 13. FAN SPEED gomb
- 14. TIMER gomb
- 15. HEALTH gomb
- 16. LOCK gomb
- A gombok és az LCD kijelző lezárására használatos
- 17. LIGHT gomb
- A beltéri LED kijelző tábla világítás be- és kikapcsolása.
- 18. POWER ON / OFF gomb
- 19. DRY gomb
- 20. TEMP gomb
- 21. SWING gomb
- 22. HOUR gomb
- 23. EXTRA FUNKCIÓ gomb

Funkció: Alvás -----> Egészséges

légáram 1. pozíció -> Egészséges légáram

2. pozíció 2 -> Turbo -----> Levegő küldés

---> A-B yard -----> Bal és jobb oldali légáram

24. CANCEL/CONFIRM gomb Funkció: Az időzítő és egyéb kiegészítő funkciók beállítása.

25. RESET gomb

A távirányító valószínűsíthető meghibásodása esetén egy hegyes tárgyval nyomja meg ezt a gombot a távirányító alaphelyzetbe állításához.

Elem behelyezése

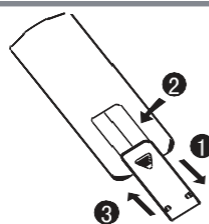

- 1 Távolítsa el az elemtartó fedelét;
- 2 Az ábra szerint helyezze be az elemeket
2 R-03 elemek, reset gomb (henger);
- 3 Ellenőrizze, hogy az elemet a "+" / "-" jeleknek megfelelően helyezte be;

4 Helyezze be az elemet, majd tegye vissza a fedelet.

• A jelzőfej és a fogadó nyílás közötti távolságnak 7m-nél kevesebbnek kell lennie akadálymentesen.

• Amikor elektronikus indítású fluoreszkáló lámpa, fénycső vagy vezeték nélküli telefon működik a szobában, a vevőt zavarhatja a jelek vételében, ezért a beltéri egységtől való távolságnak kisebbnek kell lennie.

• Működés közben a tele vagy sötét kijelző azt jelzi, hogy az elemek lemerültek. Kérjük cseréljen elemet.

• Ha a távirányító nem működik megfelelően, vegye ki az elemeket, majd néhány perccel később tegye vissza.

Működés

Alapműködés

Távírányító

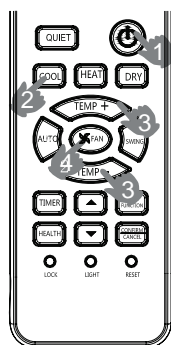

1. Bekapcsolás

Nyomja meg a távirányítón az ON/OFF gombot a készülék bekapcsolásához.

2. Válassza a COOL üzemmódot: Hűtés mód

HEAT gomb: Fűtés mód

DRY gomb: Párátlanító mód

3. Válassza a hőm. beállítást

Nyomja meg a TEMP+ / TEMP- gombot

TEMP+ A gomb minden megnyomásakor a hőmérséklet 1 °C-ot emelkedik, a gombot lenyomva tartva gyorsan emelkedik

TEMP- A gomb minden megnyomásakor a hőmérséklet 1 °C-ot csökken, a gombot lenyomva tartva gyorsan csökken

Válassza ki a kívánt hőmérsékletet.

4. Fan speed selection

Nyomja meg az FAN gombot. A ventilátor sebessége minden megnyomásakor az alábbiak szerint változik: Távírányító:

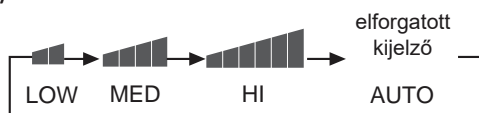

A FAN AUTO módba állításakor a légkondicionáló automatikusan állítja be a ventilátor sebességet a szoba hőmérsékletéhez.

Üzemmód	Távírányító	Megjegyzés
AUTO		Auto üzemmódban a légkondicionáló a szoba hőmérséklete szerint automatikusan a Hűtő vagy Fűtő üzemmódot választja. A FAN AUTO módba állításakor a légkondicionáló automatikusan állítja be a ventilátor sebességet a szoba hőmérséklete szerint.
COOL		Csak hűtés
DRY		DRY módban, amikor a szoba hőmérséklete a beállított hőmérsékletnél 2° C-kal alacsonyabba süllyed, a készülék a FAN beállítástól függően szakaszosan alacsony sebességen működik.
HEAT		HEAT üzemmódban - egy rövid idő elteltével a hideg huzat megelőzése érdekében - meleg levegő áramlik ki a készülékből. A FAN AUTO módba állításakor a légkondicionáló automatikusan állítja be a ventilátor sebességet a szoba hőmérséklete szerint.
FAN		FAN üzemmódban a készülék nem működik COOL vagy HEAT módban, csak FAN módban. Az AUTO nem elérhető FAN módban. És a hőm. beállítás nem lehetséges. FAN módban az alvó működés nem elérhető.

Vész- és tesztüzem

Vészüzem:

- Ez az üzemmód akkor használandó, ha a távirányító hibás vagy elveszett. Vészüzemben a légkondicionáló egy ideig képes automatikus működésre.
- A vészüzem kapcsoló megnyomásakor egy „Pi” hang hallatszik, ami az üzemmód indítását jelzi. A főkapcsoló első bekapcsolásakor és a vészüzem indulásakor a készülék automatikusan működik az alábbi üzemmódokban:

Szobahőmérséklet	Megadott hőmérséklet	Időzítő üzemmód	Ventilátor sebesség	Üzemmód
23°C felett	26°C	Sz.	AUTO	COOL
23°C alatt	23°C	Sz.	AUTO	HEAT



- A hőm. és a ventilátor sebesség nem állítható, valamint nem használható az időzítő és a párátlanító funkció.

Tesztüzem:

- A tesztüzem kapcsolója megegyezik a vészüzem kapcsolójával. Ezt a kapcsolót tesztüzemben akkor használja, ha a szoba hőmérséklete 16°C alatt van, ne használja normál működés során.

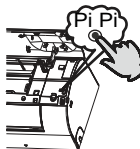

- Nyomja a tesztüzem kapcsolót 5 mp-nél hosszabban. A két „Pi” hangjelzést követően emelje fel ujját a kapcsolóról: hűtő üzemmód beindul, a légáram sebessége „Hi”.
- Ebben az üzemmódban a beltéri egység ventilátor motorja nagy sebességgel üzemel.

Légáram irányának beállítása

1. Függetlenes legyezés

1. poz.
2. poz.
3. poz.
4. poz.
5. poz. (Autoswing)

Távírányító

COOL/DRY/AUTO(kiinduló állapot):

HEAT(kiinduló állapot):

(no)

2. Nyomja meg a gombot a 4. poz. kiválasztásához.

A gomb ismételt megnyomásakor a a függőleges legyezés az adott pozícióban leáll, a lengés funkció kikapcsol.

3. Nyomja a gombot a 2. és 3. pozíció kiválasztásához.

4. Bal és jobb légáramlás szabályozás (kézi)

- A függőleges lapátot a légkondicionálón lévő gombbal mozgathatja balra és jobbra (Egyes modellekben ez a funkció nem elérhető.)
- A lapát kézzel történő mozgathatásakor kapcsolja ki az egységet.
- Ha magas a páratartalom, akkor kondenzvíz keletkezhet balra vagy a levegő kimeneténél beállítva, ha minden függőleges rács jobbra áll. COOL vagy DRY üzemmódban ne javasolt a vízszintes lapátot sokáig alsó pozícióban tartani, különben kondenzvíz keletkezhet.

Megjegyzés:

Amikor a távirányítóval újraindítja, a rendszer automatikusan megjegyzi az előző beállított lengési helyzetet.

Működés

■ STERI-CLEAN mód

Ha az 56°C Steri-clean funkcióra van szükség, a hOn APP segítségével elérheti.

A Steri Clean bemutatása

1. szakasz - Öntisztítás: a szennyezés eltávolításához ez a funkció a levegőben lévő nedvességgel megfagyasztja a párologtatót, és az olvadási folyamat során eltávolítja a szennyeződést. A hidrophil alumínium burkolat alacsonyabb szöggel ($\alpha \approx 5^\circ$) javítja a vízvezetés hatékonyságát.)
2. szakasz - 56°C magas hőmérsékletű sterilizáció: Okos hőmérsékletfigyelő és frekvenciavezérlő technológia alkalmazásával vezérli a kompresszor működését, így a párologtató hőmérsékletét több, mint 30 percen át magasan tartjuk, így elpusztul minden baktérium és vírus a légkondicionáló belsejében.
3. szakasz - Gyors párologtató hűtés a sterilizációs teljesítmény javítása érdekében. A fólia felületét 99%-os antibakteriális hatékonyságú ezüst nanorészecskék borítják.

Figyelem:

1. A funkció 60-80 percet vesz igénybe.
2. A folyamat során forró levegő távozik, amikor a párologtatót 56°C-ra melegítjük, vagy amikor nyáron tartja az 56°C-ot.
3. Ez a funkció télen hatással lehet a szoba hőmérsékletére.
4. Ha a külső környező hőmérséklet meghaladja a 36°C-ot, a művelet nem végezhető el. Helyette az Öntisztítás funkció kapcsol be, és 21 percig tart, mire a Steri Clean bekapcsol.

■ HEALTH mód*

Nyomja meg a HEALTH gombot, megjelenik az  ikon a távirányítón, és elindul az Egészség funkció.

A HEALTH gomb újbóli megnyomásával az egészség funkció kikapcsol.

UV sterilizációs funkció: az ultraibolya sugárzásban a leghatékonyabb sterilizáló hatású c-sávot használja fel a káros mikroorganizmusok, például a levegőben lévő baktériumok eltávolítására, amelynek figyelemre méltó hatása van a levegő egészségessé tételére.

Figyelem:

1. Javasoljuk, hogy az UV-sterilizálást napi 1-2 órára kapcsolja be, ennél hosszabb idő befolyásolja az UV-lámpa élettartamát.
2. Ne nézzen közvetlenül az UV-lámpába, és ne érintse meg a kezével, amikor a sterilizáló funkció be van kapcsolva. A panel kinyitása előtt kapcsolja ki a sterilizálási funkciót.
3. Ha a sterilizálási funkció be van kapcsolva, a légkondicionáló bemenete közelében kék fény jelenhet meg.
4. Az UV-lámpa csak akkor világít, amikor a belső ventilátor beindul és az egészség funkció be van kapcsolva.

*(Egyes modellekben ez a funkció nem elérhető.)

■ SELF-CLEAN mód

◆ Funkció leírása:

a funkció rendeltetése a párologtató tisztítása.

◆ Belépés és kilépés:

Ha szükség van a funkcióra, a hOn APP-ban kiválaszthatja.

A funkcióba történő belépéshez nyomja meg a SELF CLEAN gombot. A beltéri egység kijelzőjén és a távirányítón a „CL” felirat jelenik meg. A funkció maximális lefutási ideje legfeljebb 21 perc. A funkció automatikusan kilép két „Pi” hangjelzéssel, ezután az egység eredeti állapotába tér vissza. A SELF CLEAN működés során a gomb ismételt megnyomásával a folyamat nem áll le.



Az üzemmódból való kilépéshez nyomja meg a „power” gombot.

◆ Megjegyzés:

1. Ez a funkció timer/sleep módban nem működik.
2. Az üzemmód elindítása után a levegő mennyisége csökkenhet, megszűnhet, sőt hideg levegőt is fújhat.
3. A levegő hőtágulása és a hideggel való érintkezése miatt az egység zajt bocsáthat ki, ami normális.
4. A „CL” felirat különböző ideig jelenhet meg a távirányítón és a panelen.
5. Fagyponthoz alatti külső hőmérséklet esetén az öntisztító (self-clean) művelet során az F25 hibakód jelenhet meg, ez normál védelmi lépés, kapcsolja ki a készüléket, majd 10 másodperccel később kapcsolja vissza.
6. Az üzemmód futtatásához a legmegfelelőbbek a körülmények, amikor a hőmérséklet 20°C~27°C a páratartalom pedig 35%~60% beltéren, a külső hőmérséklet pedig 25°C~38°C (hűtési idején).
7. A levegő nehezen fagy, ha a levegő túl száraz

Működés

SLEEP mód

Nyomja meg a  gombot a további opciók eléréséhez, amikor a ciklus megjeleníti a  gombot, az villogni fog.. Ezután nyomjon a  gombra az alvás funkcióhoz.



Üzem mód

1. COOL, DRY módban

1 órával a SLEEP üzemmód elindulása után a hőmérséklet 1°C -kal magasabb lesz, mint a hőmérsékleti beállítás. Egy óra múlva a hőmérséklet további 1°C -kal emelkedik. Az egység további 6 órán át működik, majd leáll, amikor a hőmérséklet magasabb, mint a hőmérsékleti beállítás, így a szobahőmérséklet kényelmes marad az alváshoz.

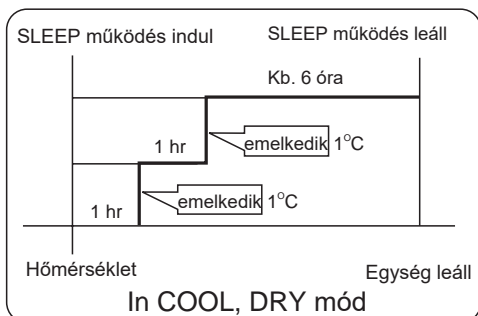

2. HEAT módban

1 órával a SLEEP mód indítása után a hőmérséklet 2°C -kal alacsonyabb lesz, mint a beállított hőmérséklet. Egy óra elteltével a hőmérséklet további 2°C -kal csökken. További további 3 óra elteltével a hőmérséklet további 1°C -kal emelkedik. Az egység további 3 órán át működik, majd leáll. A hőmérséklet alacsonyabb a beállításnál, így a szoba hőmérséklete kényelmes marad az alváshoz.

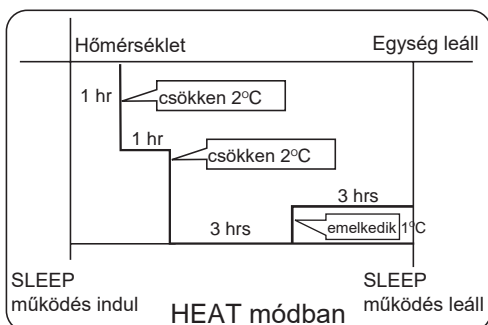

3. AUTO módban

Az egység a megfelelő sleep üzemmódban működik alkalmazkodik az automatikusan választott üzemmódhoz.

4. FAN módban

Nincs SLEEP funkció

5. Alváskor állítsa be a szélesség változását



Állítsa alacsonyra a szélességet, ha az egység alvás közben is üzemel.

Megjegyzés

A TIMER funkció beállítása esetén az alvás funkció nem állítható be. Az alvás funkció beállítása után, ha a felhasználó visszaállítja a TIMER funkciót, az alvás funkció törlődik; a gép az időzítés állapotában lesz.

TURBO/QUIET mód

(1) TURBO mód

Ha gyors fűtésre vagy hűtésre van szüksége, használhatja ezt a funkciót. Nyomja meg a  gombot a további opciók eléréséhez, amikor a ciklus megjeleníti a  gombot, az villogni fog, majd nyomja meg az  gombot. A funkció leállításakor lépjen a további opciókhoz a turbo funkció leállításához.

(2) QUIET mód

Ezt a funkciót akkor használhatja, ha pihenés vagy olvasás közben csendre vágyik. Nyomja meg a HEALTH gombot, megjelenik a  gomb a távirányítón, és elindul a csendes funkció. A csendes funkció leállításához nyomja meg a QUIET gombot.

Megjegyzés

A TURBO üzem közben, gyors FŰTÉS vagy HŰTÉS üzemmódban a helyiség inhomogén hőmérséklet-eloszlást mutat. Ha az egység hosszú ideig QUIET üzemmódban van, ez befolyásolja a kívánt levegő hőmérsékletét.

Működés

Timer On/Off On-Off működése

1. Az egység elindulása után válassza ki a kívánt üzemmódot.
2. A TIMER mód megváltoztatásához nyomja meg a TIMER gombot. A gomb minden egyes megnyomásakor a kijelző a következőképpen változik

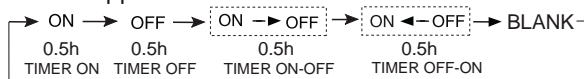

Ezután válassza ki a kívánt TIMER módot (TIMER ON vagy TIMER OFF vagy TIMER ON-OFF). "ON" vagy "OFF" fog villogni.

3. Nyomja meg a ▼ / ▲ gombot az idő beállításához

- ▲ Minden alkalommal nyomja meg a gombot, az első 12 óra beállítási ideje minden alkalommal 0,5 órával, 12 óra elteltével minden alkalommal 1 órával növekszik.
 - ▼ Minden alkalommal nyomja meg a gombot, az első 12 óra beállítási ideje minden alkalommal 0,5 órával, 12 óra elteltével minden alkalommal 1 órával csökken.
- 24 órás tartományban állítható.

4. A beállítás megerősítése

Az idő beállítása után nyomja meg a gombot és erősítse meg az időt. Az ON vagy OFF gomb abbahagyja a villogást.

5. A beállítás törlése

Nyomja a timer gombot, amíg a timer kijelző eltűnik.

Tipp:

A elemek cseréje vagy áramszünet után újra állítsa be az időt.

A TIMER ON vagy TIER OFF időbeállítási szekvenciának megfelelően, Start-Stop, vagy Stop-Start érhető el.

HEALTHY AIRFLOW mód

1. Nyomja meg gombot az indításhoz

Kényelmes munkafeltételek beállítása

2. Az egészséges légáram funkció beállítása

Nyomja meg a gombot a további opciók eléréséhez, nyomja ezt a gombot folyamatosan, a rácsok helye a következő három helyszín között mozog, válassza ki a lengés helyét, majd nyomja meg a gombot a megerősítéshez.

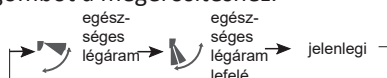

3. Az egészséges légáram funkció megszakításához

Nyomja meg a gombot a további opciók eléréséhez, nyomja ezt a gombot folyamatosan, a rácsok helye ismét a következő három helyszín között mozog, majd nyomja meg a gombot a leállításához.

Figyelmeztetés: Ne állítsa a lapátot kézzel. Különben a rács helytelenül fog működni. Ha a rács nem működik megfelelően, állítsa le egy percre, majd indítsa újra, és a távirányítóval állítsa be

Megjegyzés:

1. Az egészséges légáram funkció beállítása után a rács rögzített pozícióba kerül.

2. Fűtés esetén jobb a módot választani.

3. Hűtésnél jobb a módot választani.

4. Hűtés közben és száraz állapotban, a légkondicionálót sokáig magas légnedvesség mellett használva kondenzvíz keletkezhet a rácsonál.

EURÓPAI MEGFELELÉSI TANÚSÍTVÁNY A MODELLEKHEZ

Klíma:T 1 Feszültség:230V

CE

Valamennyi termék megfelel az alábbi európai rendelkezéseknek 2014/53/EU(RED) 2014/517/EU(F-GAS)

2010/30/EU(ENERGY) 2009/125/EC(EN ERGY)

2006/1907/EC(REACH)

RoHS

A termékek megfelelnek az Európai Parlament és a Tanács 2011/65/EU az egyes veszélyes anyagok elektromos és elektronikus berendezésekben való alkalmazásának korlátozásáról szóló irányelvben foglalt rendelkezéseknek (EU RoHS Irányelv)

WEEE

Az Európai Parlament 2012/19/EU irányelvvel összhangban ezennel tájékoztatjuk a fogyasztót az elektromos és elektronikus termékek hulladékaira vonatkozó előírásokról.

HULLADÉKKEZELÉSI ELŐÍRÁSOK



Az Ön légkondicionáló termékét ezzel a szimbólummal jelölték. Ez azt jelenti, hogy az elektromos és elektronikus termékeket nem szabad keverni válogatás nélküli háztartási hulladékkal. Ne próbálja meg saját maga szétszerelni a rendszert: a légkondicionáló rendszer szétszerelését, a hűtőközeget, az olaj és más alkatrészek kezelését szakképzett

szerezőnek kell elvégeznie a vonatkozó helyi és nemzeti jogszabályoknak megfelelően. A légkondicionálókat újrafelhasználás, újrafeldolgozás és hasznosítás céljából egy speciális kezelőhelyen kell ártalmatlanítani. A termék megfelelő ártalmatlanításának biztosításával segít megelőzni a környezetre és az emberi egészségre gyakorolt lehetséges negatív következményeket. További információért forduljon a telepítőhöz vagy a helyi hatósághoz. Az elemet ki kell venni a távirányítóból, és külön kell megsemmisíteni a vonatkozó helyi és nemzeti jogszabályoknak megfelelően.

Wi-Fi

-Maximális vezeték nélküli átvitel (20dBm)

-Vezeték nélküli működési frekvenciatartomány (2400~2483.5MHz)

A HŰTŐKÖZEGRE VONATKOZÓ FONTOS INFORMÁCIÓ

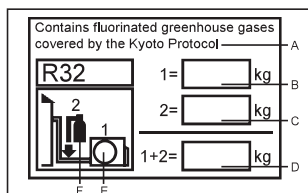

termék a Kiotói Egyezmény szerinti fluorozott üvegház-hatású gázokat tartalmaz. Ne engedje ki a légkörbe. Hűtőközeg típusa:R32 GWP* érték:675 GWP=globális felmelegedési potenciál

Nem törölhető tintával töltsse ki,

- 1 a termék gyári hűtőfeltöltése
- 2 a helyszínen hozzátöltött hűtőközeget, és
- 1 +2 a teljes hűtőközeget feltöltés

a hűtőközeget feltöltés termékhez adott címkéjén.

A kitöltött címkét a termék töltőpontja közelében kell felragasztani (pl. a leállító szelepfedél belsejére). A termék a Kiotói Egyezmény szerinti fluorozott üvegház-hatású gázokat tartalmaz

A termék gyári hűtőközeget töltése: lásd az egység névtábláján

C a helyszínen hozzátöltött hűtőközeget,

D teljes hűtőközeget feltöltés

E Kültéri egység

F hűtőhenger és töltőelosztó

Beltéri egység telepítése

Telepítéshez szükséges eszközök

- ▽ Csipőfogó
- ▽ Fémfűrész
- ▽ Lyukfúró
- ▽ Csavarkulcs (17,19 és 26mm)
- ▽ Gászivárgás érzékelő vagy szappan vizes oldata
- ▽ Nyomatékkulcs (17mm,22mm, 26)
- ▽ Csővágó
- ▽ Flaring eszköz
- ▽ Kés
- ▽ Mérőszalag
- ▽ Lyuktagító

Telepítési hely megválasztása

- Stabil, rezgésmentes hely, ahol a test I megfelelően alátámasztható.
- A hely közelében ne legyen hő- vagy gőzforrás, ahol az egység be- és kimenetét nem zavarja semmi.
- Könnyen leszívható hely, ahol a csövek csatlakoztathatók a kültéri egységhez.

Olyan hely, ahonnan a hideg levegő az egész helyiségbe eljuttatható.

- Áramforrás aljzat közelében lévő hely, körülötte elegendő szabad térrel.
- Olyan hely, ahol több, mint 1m távolság tartható tévé- és rádiókészülékektől, vezeték nélküli eszközöktől és fluoreszkáló lámpáktól.
- A távirányító falra történő rögzítése esetén úgy helyezze el a beltéri egységet, hogy az fogadhasa a jeleket, ha a helyiségben lévő fénycsövek világítanak.

Energiaforrás

- Mielőtt a tápcsatlakozót az aljzatba helyezi, ellenőrizze a megfelelő feszültséget.
- A tápegység megegyezik a megfelelő adattáblával.
- Telepítsen kizárólagos az áramelágazást.
- A csatlakozóaljzatot olyan távolságra kell elhelyezni, ahol a tápkábel elérhető. Ne hosszabbítsa meg a kábelt vágással.

Beltéri egység telepítési rajza

A modellek HCF-mentes R32 hűtőközeget használnak.

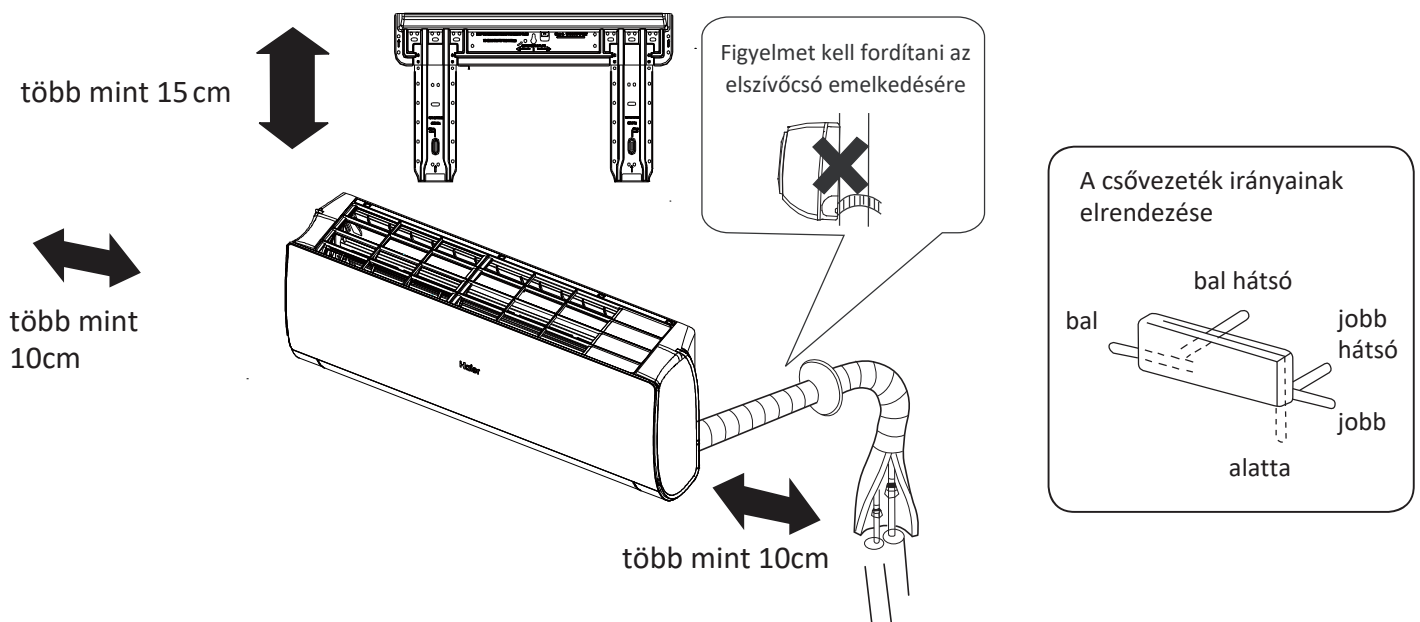

Ha a bal oldali lefolyócsövet használja, ellenőrizze, hogy a lyuk átjutott-e. A beltéri egység és a padló között több, mint 2m távolság szükséges. Kérjük, vegye figyelembe a vásárolt terméket, a fenti kép csak tájékoztató jellegű

Beltéri egység telepítése

1 A szerelőlap elhelyezése és a fali lyuk pozicionálása

A szerelőlap első rögzítései

1. A szomszédos oszlopok vagy áthidalók alapján végezzen megfelelő szintezést a lemez falhoz rögzítéséhez, majd ideiglenesen rögzítse a lemezt egy acélszeggel.
2. Ellenőrizze még egyszer a lemez megfelelő szintjét úgy, hogy egy függő súlyt akaszt fel a lemez középső tetejére, majd rögzítse biztonságosan a lemezt az acél rögzítő szeggel.
3. Mérőszalag segítségével keresse meg a fali lyuk helyét

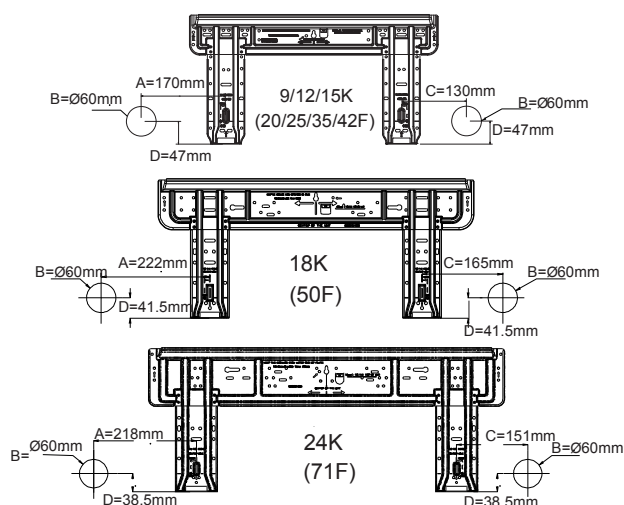

Ha a szerelőlap rögzítve van, az oldalsó rúd és az áthidaló

- Vágja le egy csípővel a csővezeték irányának megfelelően, majd hajlítsa meg a csövet a fallyuk helyzetének megfelelően.
- Hajlításkor ügyeljen arra, hogy ne törje meg a csöveket.
- Csatlakoztassa elzetesen a beltéri/külső elektromos kábelt, majd húzza ki a hőszigeteléshez csatlakozó összekötő részt.

2 Lyuk fúrása a falon, és a csőfurat fedelének rögzítése

- Fúrjon egy 60 mm átmérőjű, a fa külső része felé enyhén lejtő lyukat
- Szerelje be a csővezeték furatának fedelét, és telepítés után zárja le gittel

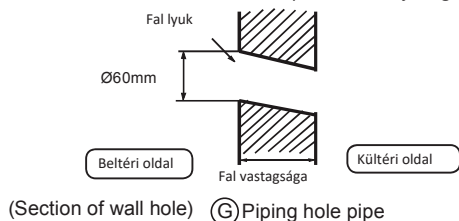

3 Beltéri egység telepítése

Cső behúása (hátsó csövezés)

- Húzza meg a csöveket és az elszívó csövet, majd rögzítse őket ragasztószalaggal

[Bal • Bal hátsó csövek]

- * Bal oldali csővezeték esetén vágja le egy csípővel, a bal oldali cső fedelét.
- * Bal oldali hátsó csövek esetén hajlítsa meg a csöveket a csővezeték irányának megfelelően a bal-hátsó csövek furatának jeléig, amelyet a hőszigetelő anyagok jelölnek.

1. Helyezze az elszívócsövet a beltéri egység hőszigetelő anyagainak hornyába.
 2. Helyezze be a beltéri egység hátuljából érkező beltéri/külső elektromos kábelt, húzza ki az elülső oldalán, majd csatlakoztassa őket.
 3. Vigye fel a peremező tömítés felületét hűtőközegolajjal, és csatlakoztassa a csöveket.
- Fedje le szorosan a csatlakozó részt hőszigetelő anyagokkal, és rögzítse ragasztószalaggal

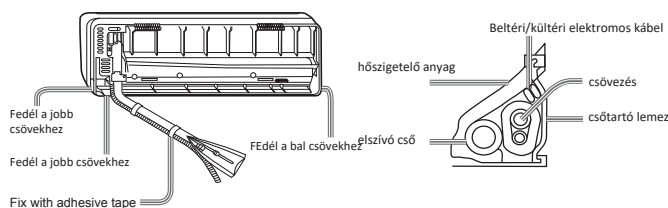

- A beltéri/külső elektromos kábelt és az elszívócsövet védőszalaggal kell a hűtőközeg csőéhez rögzíteni.

[Más orányú csövezése]

- Rögzítse az oldalsó rúdhoz, és szerelje be a rögzítőrudat, amely külön kapható, majd rögzítse a lemezt a rögzített rúdhoz.
- Lásd az előző bekezdést: „Ha a szerelőlap először rögzítve van a fali furat helyzetéhez.

Beltéri egység rögzítése

- Az egység testét biztonságosan akassza fel a szerelőlap felső hornyaira. Mozgassa a testet egyik oldalról a másikra, hogy ellenőrizze annak biztonságos rögzítését.
- A test szerelőlaphoz rögzítéséhez tartsa fel ferdén a testet az alsó részről, majd merőlegesen nyomja le.
- Amikor leveszi a beltér egységet, használja a kezét a test leakasztásához, majd emelje enyhén kifelé a test alsó részét, és ferdén emelje, amíg az elhagyja a szerelőlapot.

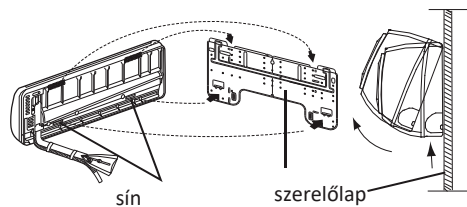

4 Connecting the indoor/outdoor Electric Cable

Beltéri/külső elektromos kábel csatlakoztatása

- Távolítsa el a sorkapocs fedelét a beltéri egység jobb alsó sarkában, majd csavarjainak eltávolításával vegye le a vezeték fedelét.

A beltéri egység telepítését követően a kábel csatlakoztatásakor

- Helyezze be a helyiség kábelét a falílyuk bal oldalába, amelyben a cső már ott van.
- Húzza ki a kábelt az elülső oldalon, és csatlakoztassa azt egy hurkot képezve.

A beltéri egység telepítése előtt a kábel csatlakoztatásakor

- Helyezze be a kábelt az egység hátuljából, majd húzza ki az elülső oldalán.
- Lazítsa meg a csavarokat, és dugja be teljesen a kábelvégeket a kapocsba, majd húzza meg a csavarokat.
- *Húzza meg kissé a kábelt, hogy megbizonyosodjon arról, hogy a kábelek megfelelően vannak behelyezve és meghúzva.
- A kábelcsatlakozás után soha ne mulassza el a csatlakoztatott kábelt a vezetékfedéllel rögzíteni.

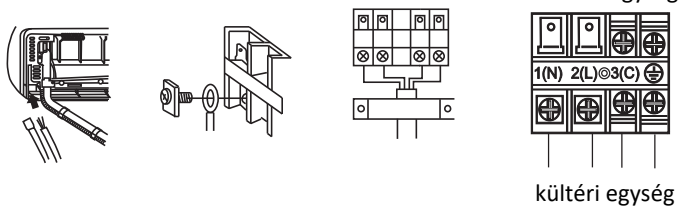

Megjegyzés:

A kábel csatlakoztatásakor gondosan ellenőrizze a beltéri és kültéri egységek csatlakozóinak számát. Ha a kábelezés nem megfelelő, akkor a megfelelő működés nem hajtható végre, és hibát okoz.

Csatlakozó vezetékek	4G1.0mm 2
----------------------	-----------

1. Ha a tápkábel megsérült, azt a gyártónak, szervizképviselőjének vagy hasonló képesítéssel rendelkező személynek kell kicserélnie. A csatlakozó vezeték típusa H05RN-F H07RN-F.
2. Ha a PC alaplapon lévő biztosíték meghibásodott, kérjük, cserélje ki a T.3.15A / 250VAC (beltéri) típusra.
3. A vezetékvezetésnek meg kell felelnie a helyi kábelezési szabványoknak.
4. A telepítést követően a hálózati csatlakozónak könnyen elérhetőnek kell lennie.
5. A rögzített vezetékbe megszakítót kell építeni. A megszakítónak minden pólust meg kell szakítania, és két csatlakozója között legalább 3mm távolságnak kell lennie.

5 Energiaforrás telepítése

- Az áramforrás kizárólag a légkondicionálóhoz használható.
- A légkondicionáló nedves helyen történő telepítésénél telepítsen földszivárgó megszakítót.
- Egyéb helyen történő telepítésnél lehetőség szerint használjon megszakítót.

6 Csőszereelési munkák

- A csővágás csővágóval történik, a forgácsot el kell távolítani.
- A lengőanya behelyezése után kerül sor a munka elvégzésére.

A	lengő eszköz	hagyományos lengő eszköz	
	kuplung típus	kuplung típus	Szárnvas anva típus
	0~0,5mm	1,0-1,5mm	1,5~2,0mm

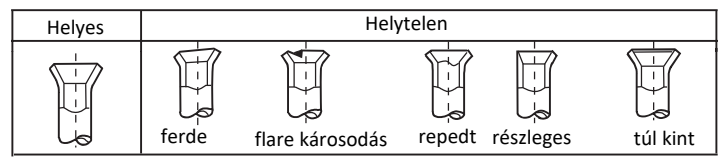
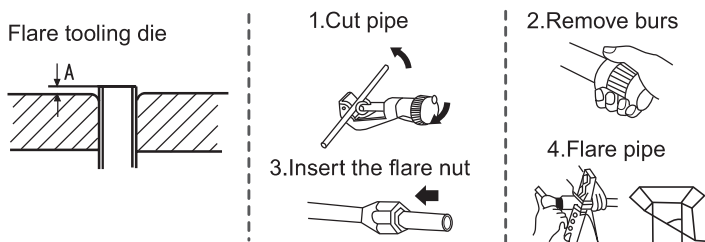

7 Elszívón

- Kérjük, szerelje be az elszívócsövet úgy, hogy tökéletesen lejtős legyen.
- Kérjük, ne végezze a vízvezetést az alábbiak szerint.

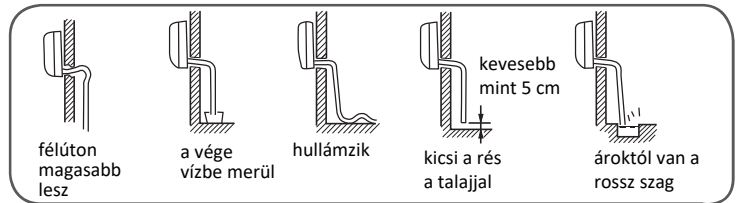

- Kérjük, öntsön vizet a beltéri egység leeresztőedényébe, és ellenőrizze, hogy a vízvezetés biztosan a szabadba történik.
- Ha a csatlakoztatott elszívócső egy helyiségben van, kérjük hibátlanul hőszigetelje.

8 Elszívón

Kód	Hiba leírása	Elemzés és diagnózis
E 1	Szobahőmérséklet szenzorhiba	Hibás konnektorcsatlakozás; Hibás termosztát;
E 2	Hőcserélő	Hibás PCB;
E 4	Beltéri EEPROM hiba	Hibás EEPROM adat; Hibás EEPROM; Hibás PCB;
E 7	Kommunikációs hiba a beltéri és a kültéri egység között	Kábelhiba miatti jeltovábbítási hiba a kültéri és a beltéri egység között; Hibás PCB;
E 14	Beltéri ventilátor motorhiba	Működés leállás a ventilátor motoron belüli vezetékcszakadás miatt. Működés leállás a ventilátor motor vezetőkábelének szakadása miatt; Észlelési hiba a hibás beltéri egység PCB miatt;

9 Telepítés ellenőrzése, tesztüzem

Kérjük, magyarázza el ügyfelünknek hogyan kell üzemeltetni az kezelési útmutatón keresztül.





Tételek ellenőrzése tesztüzemhez

- Tegyen X-et vagy a négyzetekbe

- Gázszivárgás a csőcsatlakozásnál?
- Csőcsatlakozás hőszigetelése?
- A beltéri és kültéri csatlakozó vezetékek szilárdan vannak behelyezve a lezáró blokkba?
- A beltéri és kültéri csatlakozó vezetékek szilárdan vannak rögzítve?
- Biztonságosan történik az elszívás?
- Biztonságosan csatlakozik a földvezeték?
- Biztonságosan van rögzítve a beltéri egység?
- Az áramforrás feszültsége szabályos?
- Hallatszik zaj?
- A lámpa rendszeren világít?
- A hűtés és a fűtés (a hőszivattyúban) normálisan működik?
- A szobahőmérséklet-szabályozó normálisan működik?

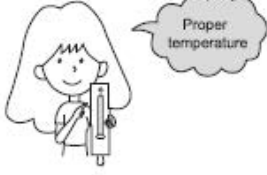
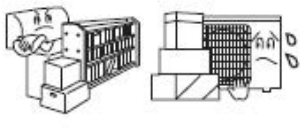
Karbantartás

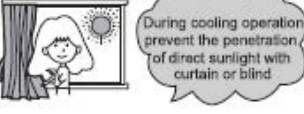
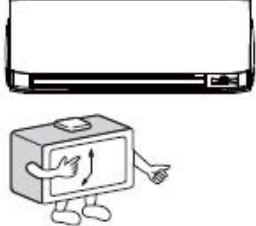
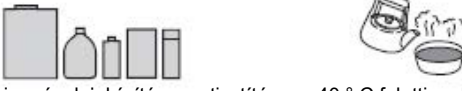
A légkondicionáló Smart használatához

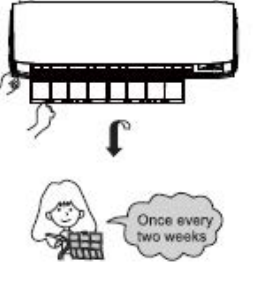
<p>A megfelelő szobahőmérséklet beállítása</p> 	<p>Ne blokkolja a légbemeneti és kimeneti nyílást</p> 	<p>Távírányító</p>  <p>Ne használjon vizet, törölje le a vezérlőt száraz ruhával. Ne használjon üveg tisztítót vagy vegyszeres ruhát.</p>	<p>Beltéri egység</p>  <p>Törölje le a légkondicionálót puha és száraz ruhával. Súlyos foltok esetén használjon semleges, vízzel hígított mosószert. Törlés előtt húzza ki a vizet a ruhából, majd törölje le teljesen a mosószert.</p>
<p>A művelet idején csukja be az ajtókat és ablakokat</p> 	<p>Hatékonyan használja az időzítőt</p> 	<p>Az alábbiakat ne használja tisztítás során.</p>  <p>A benzin, gázolaj, hígító vagy tisztítószer, 40 ° C feletti meleg víz károsíthatja a készülék bevonatát, elszíneződést vagy deformációt okozhat.</p>	
<p>Ha az egységet hosszabb ideig nem használja, kapcsolja ki a tápfőkapcsolót.</p> 	<p>Hatékonyan használja a zsalukat</p> 	<p>Légszűrő tisztítása</p> <ol style="list-style-type: none"> 1. A panel részleges felemeléséhez nyomja 5mp-ig a „SMART” gombot. 2. Nyissa ki kézzel a panelt, és támassza meg a panelt egy tartó segítségével 3. Távolítsa el a szűrőt 4. Tisztítsa meg a szűrőt 5. Helyezze be a szűrőt 6. Távolítsa el és zárja le a panelt 7. Nyomja hosszan a "SMART" gombot, a panel automatikusan leereszkedik és becsukódik.  <p>Once every two weeks</p>	

Légtisztító szűrő cseréje

1. Nyissa fel a bemeneti rácsot

A panel részleges felemeléséhez nyomja 5mp-ig a „SMART” gombot.



2. Vegye le a szabványos Csúsztassa kissé felfelé a gombot, hogy elengedje a

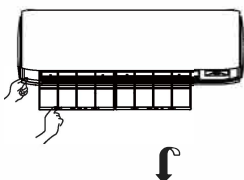

Vegye le a régi légtisztító szűrőt



3. Helyezze be a légtisztító szűrőt

Helyezze a légtisztító szűrőberendezéseket a jobb és a bal oldali szűrőkeretbe.

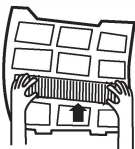

4. Helyezze be a szabványos légszűrőt

(Szükséges telepítés)

FIGYELEM:

A fotokatalizátoros légtisztító szűrő fehér oldala kifelé, a fekete oldala az egység felé néz. A baktériumokat elpusztító közepes légtisztító szűrő zöld oldala kifelé, a fehér oldala pedig az egység felé néz.

5. Zárja le a bemeneti rácsot

Nyomja hosszan a "SMART" gombot, a panel automatikusan leereszkedik és becsukódik.

MEGJEGYZÉS:

- A fotokatalizátoros légtisztító szűrő rögzített idő alatt szoláris lesz. Normális családban 6 havonta szoláris lesz.
- A baktériumölő közepes légtisztító szűrő sokáig használható, csere nem szükséges. De a használatuk során gyakran távolítsa el a port porszívó használatával

Figyelmeztetések

⚠ Vigyázat!

A telepítésért hívja az értékesítési/szerviz részleget.
Ne próbálja egyedül felszerelni a légkondicionálót, mert a nem megfelelő munkák áramütést, tüzet vagy vízszivárgást okozhatnak.

⚠ Figyelmeztetések!

Ha rendellenességet, például égett szagot észlel, azonnal állítsa le a kezelógombot, és lépjen kapcsolatba az eladóval.

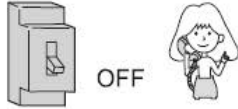

⚠
SZIGORÚ
VÉGREHAJTÁS

Használjon kizárólagos áramforrást megszakítóval

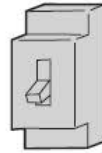

Ellenőrizze az elvezető rendszer biztonságos telepítését

⚠
SZIGORÚ
VÉGREHAJTÁS



Csatlakoztassa a tápkábelt teljesen a konnektorhoz



⚠
SZIGORÚ
VÉGREHAJTÁS

A megfelelő feszültséget használja



⚠
SZIGORÚ
VÉGREHAJTÁS

1. Ne használjon hosszabbított, vagy közepen közepén töltött tápkábelt
2. Ne telepítse olyan helyre, ahol gyúlékony gázszivárgás lehetséges az egység körül.
3. Ne tegye ki az egységet párának vagy olajfőzőnek.

⊘
TILTÁS

Ne használja a tápkábelt köteggben.



⊘
TILTÁS

Ügyeljen arra, hogy ne sértse meg a tápkábelt.



⊘
TILTÁS

Ne tegyen tárgyakat a légbemeneti és kimeneti nyílásba.



⊘
TILTÁS

Ne indítsa el és ne állítsa le a műveletet a tápkábel ki- és bedugásával.



⊘
TILTÁS

Ne irányítsa a levegő áramlását közvetlenül emberekre, különösen csecsemőkre vagy idősekre.

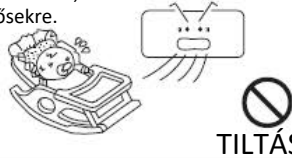

⊘
TILTÁS

Ne próbálja egyedül javítani vagy helyreállítani.

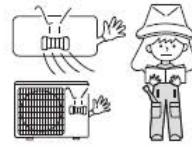

Csatlakoztassa az földkábel.

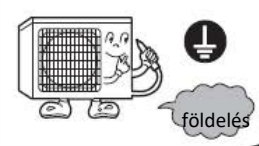

⚡
földelés

⚠ Vigyázat!

Ne használja élelmiszerek, műalkotások, precíziós felszerelések tárolására, tenyésztésre vagy termesztésre.

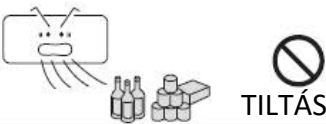

⊘
TILTÁS

Engedjen be friss levegőt alkalmanként, különösen ha egyidejűleg gázkészüléket is üzemeltet.

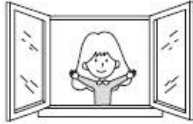

⚠
SZIGORÚ
VÉGREHAJTÁS

Nedves kézzel ne nyúljon a kapcsolóhoz.



⊘
TILTÁS

Ne telepítse az eszközt kandalló vagy más fűtőeszköz közelébe.



⊘
TILTÁS

Ellenőrizze a telepítési állvány megfelelő állapotát.

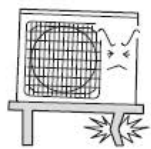

⊘
TILTÁS

Tisztítás során ne öntsön vizet a készülékre



⊘
TILTÁS

Az állatokat és növényeket óvja a közvetlen légáramtól.



⊘
TILTÁS

Ne helyezzen tárgyakat a készülékre, és ne másszon fel rá.



⊘
TILTÁS





Az eszköz tetejére ne tegyen vázát vagy víztároló edényt.

⊘
TILTÁS



Hibaelhárítás

A szolgáltatás igénybevétele előtt ellenőrizze az alábbiakat.

Normál teljesítmény ellenőrzése	<p>A rendszer nem azonnal indul újra</p> 	<ul style="list-style-type: none"> •Az egység leállás után 3 percig nem indul újra a rendszer védelme érdekében. •Amikor az elektromos csatlakozót kihúzza és visszahelyezi, a védelmi áramkör 3 percig működik a légkondicionáló védelme érdekében. •Az egység működése közben vagy leálláskor suhogó vagy csobogó zaj hallható. Az egység indítása után 2-3 perc múlva ez a zaj jobban észrevehető. (Ezt a zajt a rendszerben áramló hűtőközeg okozza.) •Az egység működése közben recsegő zaj hallható. Ezt a zajt a burkolat tágulása vagy zsugorodása okozza a hőmérsékletváltozások miatt. •Ha az egység működése során nagy a zaj a légáramból, a légszűrő túl piszkos lehet.
	<p>Zaj hallatszík</p> 	<ul style="list-style-type: none"> •Az egység működése közben recsegő zaj hallható. Ezt a zajt a burkolat tágulása vagy zsugorodása okozza a hőmérsékletváltozások miatt. •Ha az egység működése során nagy a zaj a légáramból, a légszűrő túl piszkos lehet.
	<p>Szagok képződnek.</p>	<p>Ennek oka, hogy a rendszer a beltéri szagokat keringteti, bútorok, festékek, cigaretta szagát.</p>
	<p>A párat és gőzt kifújja.</p> 	<p>COOL vagy DRY módban a beltéri egység párat fújhat ki. Ennek oka a belső levegő hirtelen lehülése.</p>
	<p>Párátlanító módban a ventilátor sebesség nem változtatható.</p>	<ul style="list-style-type: none"> • DRY módban, amikor a szoba hőmérséklete a beállított hőmérsékletnél 2 oC-kal alacsonyabbra süllyed, a készülék a FAN beállítástól függően szakaszosan alacsony sebességen működik.
Többszörös ellenőrzés		<ul style="list-style-type: none"> •Be van dugva a csatlakozó? •Nincs áramszünet? •Nem égett ki a biztosíték?
	<p>Gyenge hűtés</p> 	<ul style="list-style-type: none"> •Nem piszkos a légszűrő? Normális esetben 15 naponként tisztítani kell. •Nincs akadály a bement vagy kimenet előtt? •Megfelelően van beállítva a hőmérséklet? •Nem maradt nyitva ajtó vagy ablak? •Van-e közvetlen napfény az ablakon a hűtési művelet során? (Függöny használata) •Túl sok hőforrás van, vagy túl sok ember van a szobában hűtés közben

Figyelmeztetések

• Ne akadályozza és ne takarja le a légkondicionáló készülék szellőzőrácsát. Ne tegyen ujjat vagy egyéb dolgot a be- / kimenetbe és a lengőrácsba.

• Ezt a készüléket nem szabad olyan személyek (beleértve a gyermekeket is) használni, akiknek fizikai, érzékszervi vagy szellemi képességei csökkentek, vagy nincs tapasztalatuk és ismereteik, kivéve, ha felügyeletük biztosított, vagy tájékoztatást kaptak a készülék használatáról. A gyermekeket felügyelni kell annak biztosítására, hogy ne játszanak a készülékkel.

Specifikációk

• A hűtőkör szivárgásbiztos.

A gép adaptív az alábbi helyzetben

1. Alkalmazható környező hőmérséklet-tartomány

Hűtés	Beltér	Maximum:D.B/W.B 35°C/24°C Minimum:D.B/W.B 21°C/15°C
	Kültér	Maximum:D.B/W.B 43°C/26°C Minimum: D.B -20°C
Fűtés	Beltér	Maximum:D.B 27°C Minimum: D.B 10°C
	Kültér	Maximum:D.B/W.B 24°C/18°C Minimum:D.B -15°C
	Kültér (INVERTER)	Maximum:D.B/W.B 24°C/18°C Minimum:D.B -20°C

2. Ha a tápkábel megsérült, azt a gyártónak, szervizképviselőjének vagy hasonló képesítéssel rendelkező személynek kell kicserélnie.

3. Ha a fedélzeti egység biztosítóka meghibásodott a PC-alaplapon, kérjük, cserélje azt a T.3.15A / 250V típusúra. Ha a kültéri egység biztosítóka meghibásodott, cserélje ki T.25A/250V típusúra.

4. A vezetékezésnek meg kell felelnie a helyi kábelezési szabványnak.

5. A telepítést követően a hálózati csatlakozónak könnyen elérhetőnek kell lennie.

6. A használt elemet megfelelően kell megsemmisíteni.

7. A készüléket kisgyermek vagy fogyatékossgal élő személyek felügyelet nélkül nem használhatják.

8. A kisgyermeket felügyelni kell annak biztosítására, hogy ne játszanak a készülékkel.

9. Kérjük, használja a megfelelő hálózati csatlakozót, amely illeszkedik a tápkábelhez.

10. A tápkábelnek és a csatlakozókábelnek helyi tanúsítvánnyal kell rendelkeznie.

11. Az egységek védelme érdekében először kapcsolja ki az légkondicionálót, és legalább 30 másodperccel később kapcsolja ki az áramot

Haier

Address:No.1 Haier Road,Hi-tech Zone,Qingdao 266101 P.R.China

Contacts: TEL +86-532-8893-7937

Website: www.haierhvac.eu



Tekno Point Klíma Kft.
1211 Budapest Öntöde u. 6.
+36 (1) 425 0353
teknopoint@teknopoint.hu
www.tpk.hu