



KEZELÉSI ÚTMUTATÓ

Split Légkondicionáló

MODELL:

SMVH09A2C1A3NG(I) + SMVH09B2A2A3NG(O)

SMVH12A3C1A3NG(I) + SMVH12B3A2A3NG(O)

SMVH18A4C1A3NG(I) + SMVH18B4A2A3NG(O)

SMVH24A5C1A3NG(I) + SMVH24B5A2A3NG(O)

Köszönjük, hogy termékünket választotta!

A megfelelő működés érdekében olvassa el figyelmesen ezt a kézikönyvet.

Ha elvesztette a Felhasználói kézikönyvet, kérjük, forduljon a helyi szerelőhöz, vagy látogasson el a www.skyworth.hu oldalra, vagy küldjön e-mailt a teknopoint@teknopoint.hu címre elektronikusan.

Tartalom

Működési megjegyzések

Óvintézkedések.....	3
Alkatrészek neve.....	8

Használati útmutató

Használati segédlet.....	9
Távírányító.....	10
A távírányító gombjai.....	11
Okos alkalmazás használata.....	17
Beltéri egység címének lekérdezése.....	26

Karbantartás

Tisztítás és karbantartás.....	27
--------------------------------	----

Üzemzavar

Hibaelemzés.....	28
Gyúlékony hűtőközeg biztonsági működése.....	31

Telepítési útmutató

Telepítési rajz.....	32
Telepítési előkészületek.....	33

Telepítés

A beltéri egység telepítése.....	36
Telepítés utáni ellenőrzés.....	40
Kültéri egység telepítésének előkészítése, telepítése.....	41
Teszt működés.....	48
A csatlakozócső konfigurációja.....	51
Csőhosszabbítás.....	52



Ha a klímaberendezést telepíteni, mozgatni vagy karbantartani kell, akkor először vegye fel a kapcsolatot a kereskedővel vagy a helyi szervizzel. A légkondicionálót telepíteni, mozgatni vagy karbantartani az arra kijelölt eszközzel kell. Ellenkező esetben súlyos sérülés keletkezhet a berendezésben vagy személyi sérülést vagy halált okozhat.

Ez a jelölés azt jelzi, hogy ezt a terméket nem szabad a háztartási hulladékkal együtt ártalmatlanítani az EU egész területén. A környezet vagy az emberi egészség esetleges károsodásának megakadályozása érdekében az újrahasznosított hulladékok újrahasznosítása elősegíti az anyagi erőforrások fenntartható újrafelhasználását. A használt eszköz visszaküldéséhez kérjük, használja a visszaküldési és gyűjtési rendszereket, vagy vegye fel a kapcsolatot a kereskedővel, ahol a terméket megvásárolta. A terméket környezetbarát, biztonságos újrahasznosításra használhatják.

Óvintézkedések

Kérjük, figyelmesen olvassa el ezt a kezelési útmutatót, mielőtt a készüléket üzemelteti.



R32 gyúlékony gázzal töltött készülék.



A készülék használata előtt, először olvassa el a használati útmutatót.



A készülék telepítése előtt, olvassa el a telepítési útmutatót.



A készülék karbantartása előtt, olvassa el a szerelési kézikönyvet.

A kézikönyvben szereplő ábrák eltérhetnek az eredeti tárgyaktól, kérjük, hivatkozzon a típusra további tájékoztatásnál.

A hűtőközeg

A klímaberendezés funkciójának megvalósításához egy speciális hűtőközeg kering a rendszerben. A használt hűtőközeg az R32 fluorid, amelyet speciálisan tisztítottak. A hűtőközeg gyúlékony és dús. Továbbá bizonyos körülmények között robbanáshoz vezethet. A hűtőközeg gyúlékonysága azonban nagyon alacsony. Csak tüzet okozhat.

A szokásos hűtőközegekhez képest az R32 egy nem szennyező hűtőközeg, amely nem károsítja az ozonoszférát. Az üvegházhatásra gyakorolt hatás is alacsonyabb. Az R32 nagyon jó termodinamikai tulajdonságokkal rendelkezik, amelyek igazán magas energiahatékonyságot eredményeznek. Ezért az egységeknek kevesebb töltetre van szükségük.

FIGYELMEZTETÉS:

Ne használja a leolvasztási folyamat felgyorsítására vagy tisztítására szolgáló eszközöket, kivéve a gyártás által javasolt módon. Ha javításra van szükség, forduljon a legközelebbi hivatalos szervizhez.

A szakképzetlen személyzet által elvégzett javítások veszélyesek lehetnek.

A készüléket folyamatosan működő gyújtóforrások nélkül kell tárolni (pl. : nyílt láng, működő gázkészülék vagy működő elektromos fűtőberendezés).

A készüléket telepíteni, működtetni és tárolni egy olyan szobában, amelynek alapterülete nagyobb, mint

"X" m² (lásd az 1. táblázatot) (csak olyan készülékekre vonatkozik, amelyek nem rögzített készülékek)

R32 gyúlékony gázzal töltött készülék. Javításokhoz szigorúan csak a gyártó utasításait kell követni.

Ne feledje, hogy a hűtőközeg nem tartalmaz szagot.

Olvassa el a szakember kézikönyvét.

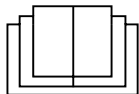



Működés és karbantartás

Ezt a készüléket 8 éves és annál idősebb gyermekek és csökkent fizikai, érzékszervi vagy mentális képességű vagy tapasztalati és tudáshiányos személyek csak felügyelet mellett használhatják, vagy ha felvilágosítást kaptak a készülék biztonságos használatáról és a veszélyek megértéséről.

Gyerekek nem játszhatnak a készülékkel.

A tisztítást és a felhasználói karbantartását gyermekeknek felügyelet nélkül nem szabad végezni.

Ne csatlakoztassa a klímaberendezést univerzális aljzathoz. Ellenkező esetben tűzveszélyt okozhat.

A légkondicionáló tisztításakor húzza ki a tápegységet. Ellenkező esetben áramütést okozhat.

Ha a tápkábel megsérült, akkor a veszély elkerülése érdekében a gyártónak, szervizügynökének vagy hasonló szakképzett személynek kell kicserélnie.

Az áramütés elkerülése érdekében ne mossa le a légkondicionálót vízzel.

Ne permetezzen vizet a beltéri egységre. Ez áramütést vagy hibás működést okozhat.

A szűrő eltávolítása után ne érintse meg a bordákat, hogy elkerülje a sérülést.

Ne használjon tűz- vagy hajszárítót a szűrő kiszáritásához, hogy elkerülje az ionos vagy tűzveszélyt.

A karbantartást csak szakképzett szakemberek végezhetik. Ellenkező esetben személyi sérülést vagy a készülék sérülését okozhatja.

Ne javítsa a légkondicionálót önmaga. Ez áramütést vagy kárt okozhat. Kérjük, vegye fel a kapcsolatot a kereskedővel, ha a légkondicionálót javítani kell.

Ne nyúljon bele vagy ne helyezzen tárgyakat a levegő ki- vagy bevezető nyíláshoz. Ez személyi sérülést vagy kárt okozhat.



Ne fedje el a levegő ki- vagy bevezető nyílását.
Meghibásodást okozhat.

Ne kerüljön víz a távirányítóra, különben a távvezérlés megszakadhat.

Ha az alábbi jelenség következik be, kérjük, kapcsolja ki a légkondicionálót, és azonnal húzza ki a tápellátást, majd forduljon a forgalmazóhoz vagy szakképzett szakemberekhez.

- A tápkábel túlmelegedett vagy sérült.
- A működés közben rendellenes hang.
- Az áramkör megszakító gyakran kikapcsol.
- A légkondicionáló égett szagot ad ki.
- A beltéri egység szivárog.

Ha a légkondicionáló rendellenes körülmények között működik, meghibásodást, áramütést vagy tűzveszélyt okozhat.

A vészkapcsoló bekapcsolásakor vagy kikapcsolásakor nyomja meg ezt a kapcsolót a fémtől eltérő szigetelő objektummal.

Megjegyzés

A telepítést szakképzett szerelők végezhetik. Ellenkező esetben személyi sérülést vagy az egység sérülését okozhatja.

A készülék telepítésekor kövesse a biztonsági előírásokat.

A helyi biztonsági előírásoknak megfelelően használjon minősített tápellátási áramkört és áramköri megszakítást.

Telepítsen áramköri megszakítást. Ha nincs, meghibásodáshoz vezethet.

Az összes pólusú, legalább 3 mm-es érintkezési szétválasztással rendelkező pólusú leválasztó kapcsolót rögzített vezetékekbe kell csatlakoztatni.

A légkondicionálót megfelelően földelni kell. A helytelen földelés áramütést okozhat.



A megfelelő kapacitású áramköri megszakítást is beleértve, kérjük, vegye figyelembe az alábbi táblázatot. A kapcsolónak rendelkeznie kell mágnescsat és fűtőcsat funkciót, amely védi az áramkört és a túlterhelést.

Ne használjon minősítetlen tápkábelt.

Győződjön meg róla, hogy a tápegység megfelel a légkondicionáló követelményének. Instabil tápegység vagy helytelen bekötés hibás működéshez vezethet. A klíma használata előtt telepítse a megfelelő tápkábeleket.

Helyesen csatlakoztassa az elektromos vezetékét, a semleges vezetékét és a földelő vezetékét.

A villamos energiával kapcsolatos biztonságos munka érdekében győződjön meg róla, hogy leállítja az áramellátást.

Ne tegye közvetlenül áram alá a telepítés végezte előtt.

Ha a tápkábel sérült, akkor a veszély elkerülése érdekében a gyártónak, szerelőnek vagy hasonló szakembernek kell kicserélnie.

A hűtőközeg-kör hőmérséklete magas lesz, kérjük, ez miatt tartsa távol az összekötő kábelt a rézcsőtől.

A készüléket a nemzeti huzalozási előírásoknak megfelelően kell felszerelni.

A telepítést csak az NEC és a CEC követelményeinek megfelelően kell elvégezni.

A légkondicionáló az első osztályú elektromos készülék. Szakembernek megfelelő földeléssel kell rendelkeznie. Kérjük, győződjön meg róla, hogy mindig megfelelően földelt, különben áramütést okozhat.

A légkondicionáló sárga-zöld vezetéke földelő vezeték, amelyet más célra nem lehet használni.

A földelési ellenállásnak meg kell felelnie a nemzeti elektromos biztonsági előírásoknak.



A készüléket úgy kell elhelyezni, hogy a dugó hozzáférhető legyen. A beltéri egység és a kültéri egység összes vezetékét csatlakoztatni kell szakember által. Ha a vezeték hossza nem elegendő, kérjük lépjen kapcsolatba a szállítóval.

Ne próbálja meg önállóan a vezeték meghosszabbítását.

A csatlakozóval ellátott klímaberendezéshez a csatlakozónak elérhetőnek kell lennie a telepítés befejezése után.

A csatlakozó nélküli klímaberendezéshez áramköri megszakításnak kell lennie telepítve a sorban.

Ha a légkondicionálót csak egy másik helyre kell áthelyezni a képzett személy elvégezheti a munkát. Ellenkező esetben személyi sérülést vagy sérülést okozhat.

Válasszon ki egy olyan helyet, amely nem érhető el a gyermekek számára és távol van az állatoktól vagy növényektől. A rács hozzá adható biztonsági célból.

A beltéri egységet a falhoz közel kell elhelyezni.

Üzemi hőmérséklet tartomány

	Beltéri oldal DB/WB(°C)	Kültéri oldal DB/WB(°C)
Maximum hűtés	32/23	43/26
Maximum fűtés	27/-	24/18

Megjegyzés:

A hűtéshez használt üzemi hőmérséklet-tartomány (kültéri hőmérséklet) 18 °C ~ 43 °C;

A modell fűtési hőmérséklet-tartománya csepptálca fűtés nélkül -15 °C ~ 24 °C;

A modell fűtési hőmérséklet-tartománya csepptálca fűtéssel -20 °C ~ 24 °C.

Az egység részei

Beltéri egység

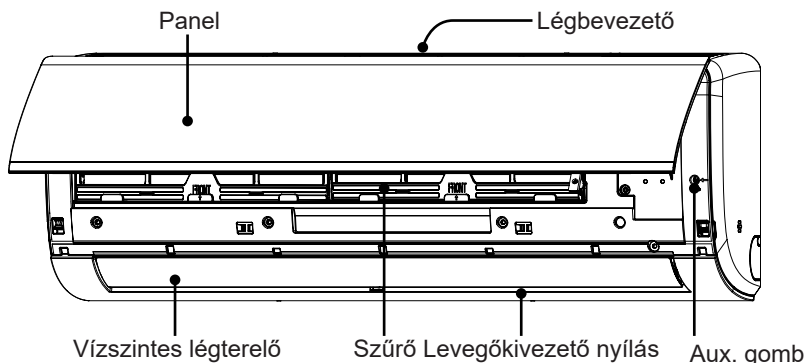

Kijelző

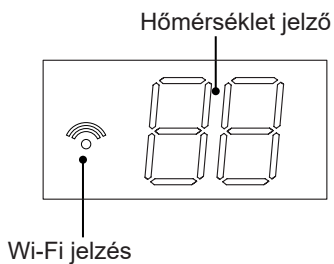

Távírányító



Megjegyzés:

Az aktuális termék különbözhet az alábbi grafikáktól, kérjen bővebb információt hivatkozva az aktuális termékre.

Használati útmutató

Az elemek behelyezése

1. Nyomja meg a távirányító hátsó oldalát a jelzett helyen, ahogy a képen látható, majd húzza a nyíl irányába.

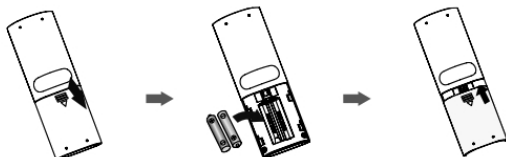

2. Tegyen bele két 7 # (AAA 1,5 V) száraz elemet, és ellenőrizze, hogy a polaritásoknak "+" ,"-" megfelelően vannak behelyezve-e.
3. Helyezze vissza az elemtartó fedelet.

Működési útmutató

1. Miután áram alá helyezte a készüléket, nyomja meg a bekapcsolás gombot a légkondicionáló üzemeltetéséhez.
2. Nyomja meg a „MODE” gombot, hogy kiválaszthassa a megfelelő funkciót: Automata (Auto), Hűtés (Cool), Dry, Fan, Fűtés (Heat)
3. A távirányítón található „+” és „-”, gombokkal tudja a hőmérsékletet állítani. (kivéve automata módban)
4. Nyomja meg a "FAN" gombot a kívánt ventilátor sebesség eléréséhez: auto, fan1, fan2, fan3, fan4, fan5.
5. Lehetősége van a levegő fújás irányának a beállítására.

Megjegyzés:

- A művelet során tartsa a távirányítót a beltéri egység felé.
- A távirányító hatótávolsága max. 8 m, ügyeljen rá, hogy ne legyen semmi a berendezés és a távirányító között, ami a jelet zavarhatja.
- Cserélje ki az elemeket újakra, amennyiben az szükséges.
- Ha nem használja a távirányító hosszabb ideig, kérjük, vegye ki az elemeket.
- Ha a kijelző a távirányítón homályos vagy nincs kijelzés, cserélje ki az elemeket.

Gombok a távirányítón

Bekapcsolás után a berendezés egy visszajelző hangot fog kiadni.

Távirányító

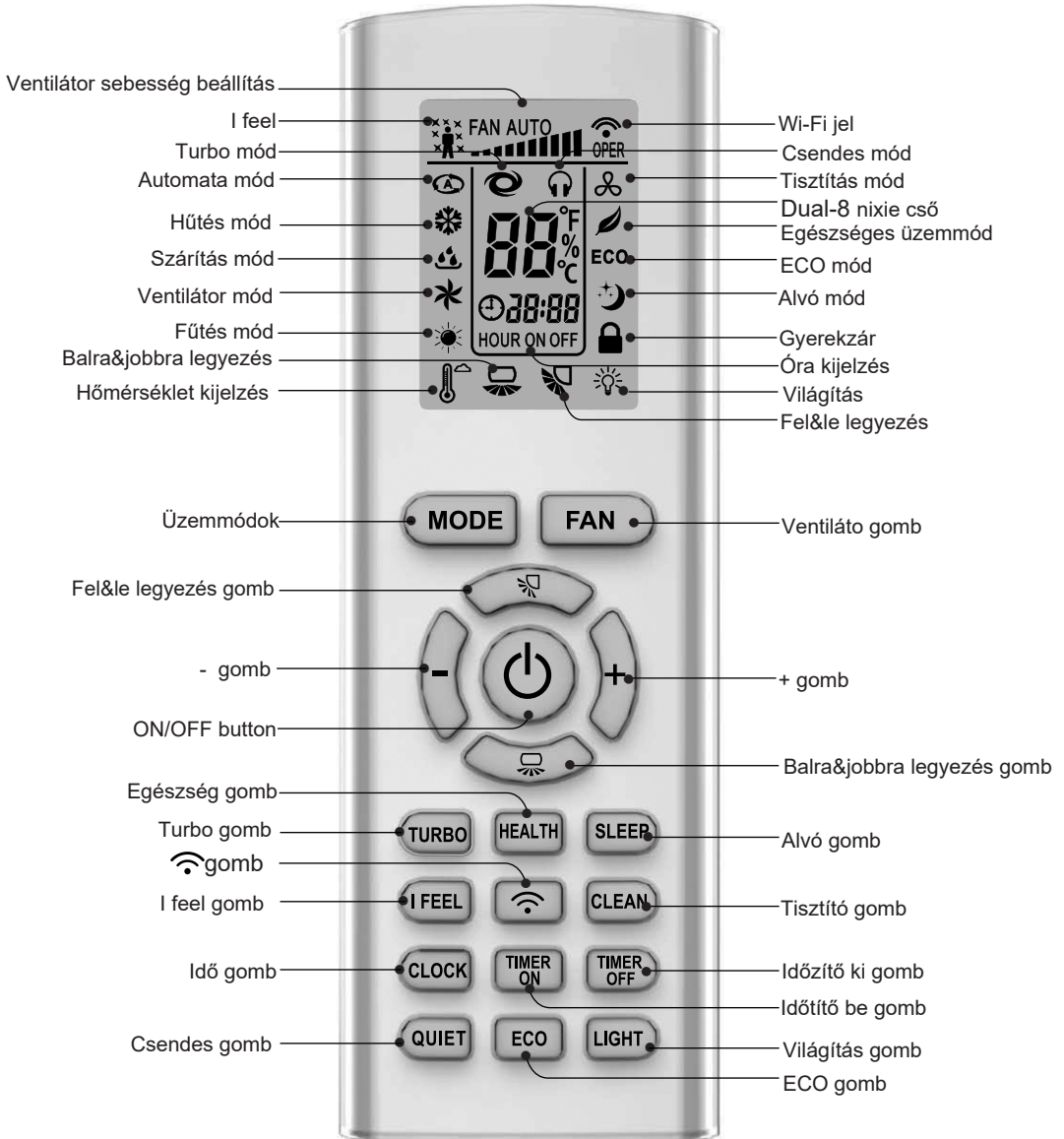

Gombok a távirányítón

ON / OFF gomb



Ezzel a gombbal lehet be- vagy kikapcsolni a légkondicionálót.

MODE gomb

Nyomja meg ezt a gombot, hogy kiválassza a kívánt üzemmódot.



Amikor kiválasztja az **automatikus üzemmódot „auto”**, légkondicionáló automatikusan működik a gyári beállításoknak megfelelően. A hőmérsékletet nem lehet módosítani, és nem is jelenik meg.

A "FAN" gombbal állíthatja a ventilátor sebességét. A "  " és a "  " gombokkal, a légterelő lapát irányát, dőlési szögét állíthatja.

Amikor kiválasztja a **hűtés üzemmódot „cooling”**, utána nyomja meg a "+" vagy "-" gombot a hőmérséklet beállításához. Nyomja meg a "FAN" gombot a ventilátor sebességének beállításához. Itt is be tudja állítani a levegő fújásának irányát.

Amikor kiválasztja a **páramentesítő üzemmódot „dry”**, a légkondicionáló fan1 párátlanító állapotban működik. Ebben az üzemmódban, a ventilátor sebességét nem lehet beállítani, viszont a légterelő lapát irányát, szögét igen.

Amikor kiválasztja a ventilátor „Fan” üzemmódot, a légkondicionáló csak fújja a levegőt, hűtés és fűtés nélkül. Nyomja meg a "FAN" gombot a ventilátor sebességének megváltoztatásához. Itt is beállítható a dőlési szög.

Amikor kiválasztja fűtés üzemmódot „heat” a légkondicionáló a fűtés üzemmódra vált. Nyomja meg a "+" vagy "-" gombot a hőmérséklet beállításához. Nyomja meg a "FAN" gombot a ventilátor sebességének megváltoztatásához, vagy a 2 gombot a dőlési szög irányának beállításához.

(Csak hűtés üzemmódban nem érzékeli a gép a fűtés „heat” gombot. Ha nem tudja átállítani a két üzemmódot távirányítóval, nyomja meg az ON / OFF gombot).

Megjegyzés:

A hideg levegő közvetlen befújásának megakadályozásához, indítás után, fűtés üzemmódban a beltéri egység késleltet 1 ~ 5 percet, hogy felmelegedjen a levegő (aktuális késleltetési idő függ a belső környezeti hőmérséklettől).

- A beállítható hőmérséklet tartomány: 16 ~ 31 C között van; Ventilátor sebesség: auto, fan1, fan2, fan3, fan4, fan5.

A távirányító gombjai

FAN gomb

A fokozatai: auto, fan1, fan2, fan3, fan4, fan5, fokozatmentes fordulatszám.

Jelölésük: 

Megjegyzés:

- „AUTO” sebességnél, a klíma választja ki a megfelelő ventilátor-sebességet automatikusan a környezet hőmérséklete szerint.
- Ventilátor fordulatszám száraz üzemmódhoz a „fan1”.
- Miután belépett a fokozatmentes gyorsasság módba, a felhasználó beállíthatja a ventilátor sebességét a "+" vagy "-" gombbal.



gomb

Ennek a gombnak a megnyomásával a vízszintes pásztázás funkció elindítható és megszüntethető. A távirányító alapértelmezett beállítása nyugvó állapotban van.

Nyomja meg a "MODE" gombot, és a  gombot, ugyanabban az időben, amikor a távirányító ki van kapcsolva, így egyszerűen válthat a nyugvó és működő, lengő állapot között.

Nyugvó és lengő állapotban, a gomb megnyomásával, a fújási szög az alábbiak szerint változik:



Megjegyzés:

A  gomb megnyomásával automatikusan elindul a légtelítő lapát. A levegő fújása a maximális szögben történik.

A többi pozíció beállításakor a levegő egy, az adott irányba történő fújása történik. Abban az állapotban történik a levegő áramlása, amit beállított.

A távirányító gombjai

gomb

Nyomja meg ezt a gombot, a függőleges fűtés elindításához és szüneteltetéséhez. A távirányító beállítása az alapértelmezett állapotban van.

Nyomja meg a "MODE" gombot, és a "" gombot, ugyanabban az időben, amikor a távirányító ki van kapcsolva, így egyszerűen válthat a nyugvó és működő, lengő állapot között.

Nyugvó és lengő állapotban, a gomb megnyomásával, a fűzési szög az alábbiakban változik:

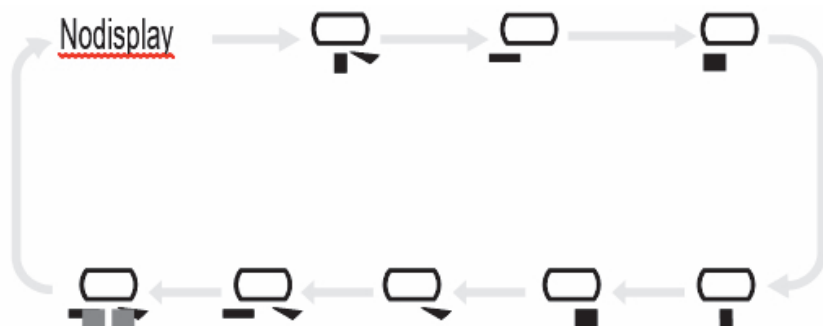

„+” és „-” gomb

A "+" vagy "-" gomb megnyomásával növeli vagy csökkenti 1 C -al a hőmérsékletet. Nyomva tartva "+" vagy "-" gombot, a beállítási hőmérséklet gyorsabban változik.

(Hőmérséklet nem változtatható „auto” módban)

Amikor beállítja az időzítőt(timer) vagy az órát (clock), nyomja meg a "+" vagy "-" gombot, hogy beállítsa az időt.

(Lásd CLOCK, TIMER ON, OFF TIMER gomb).

TURBO gomb

Ennek a gombnak a megnyomásával be- vagy kikapcsolja a TURBO funkciót hűtés, fűtés, ventilátor üzemmódban.

Megjegyzés:

A "QUIET", vagy a "FAN" gomb megnyomásával a készülék kilép ebből a funkcióból.

Ez a funkció nem használható automata módban vagy párátlanító állapotban.

A távirányító gombjai

HEALTH gomb

Nyomja meg ezt a gombot, hogy bekapcsolja vagy kikapcsolja az egészségügyi funkciót.

SLEEP gomb

Ezzel a gombbal lehet be- vagy kikapcsolni az alvófunkciót hűtés, fűtés, üzemmódban.

Megjegyzés:

- Ez a funkció alapértelmezetten ki van kapcsolva.
- Ez a funkció törölődik funkció váltás után.
- Nem használható "FAN" és "AUTO" üzemmódban.

I FEEL gomb

Nyomja meg ezt a gombot, hogy elindítsa I FEEL funkciót. Miután aktiválja ezt a funkciót, a távirányító elküldi az érzékelt környezeti hőmérsékletet a beltéri egységnek és a készülék automatikusan beállítja a belső hőmérsékletet az érzékelt hőmérséklet alapján. Nyomja meg megint ezt a gombot, hogy bezárja I FEEL funkciót.

Megjegyzés:

Kérjük, hogy a távirányítót ott helyezze el ahol a felhasználó tartózkodik, és bizonyosodjon meg, a készülék képes fogadni a távoli kódot, ha ez a funkció be van kapcsolva. Ne tegye a távirányítót olyan objektum mellé, ahol magasabb, vagy alacsonyabb hőmérséklet van a szobában az átlaghoz képes, annak érdekében, hogy elkerülje a pontatlan hőmérséklet kimutatását.

TEMP gomb

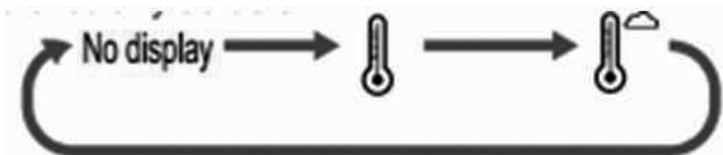

Ennek a gombnak megnyomásával láthatjuk a beltéri hőmérsékletet, beltéri környezeti hőmérsékletet vagy külső környezeti hőmérsékletet, a beltéri egység kijelzőjén. A távirányítón történő beállítás az alábbiak szerint zajlik:



CLEAN gomb

- A tisztítás funkciót nem lehet beállítani, amennyiben be van kapcsolva valamely más funkció; ha a légkondicionáló hűtés vagy párátlanító módban van, kapcsolja ki.

CLOCK gomb

Nyomja meg ezt a gombot, hogy beállítsa a pontos időt "  " És "  " ikon a távirányítón villogni fog.



Nyomja meg a "+" vagy "-" gombot 5 másodpercen belül az óra beállításához. Az idő beállítása után nyomja meg még egyszer a „CLOCK” gombot az elmentéshez.

Megjegyzés:

- Óra 24 órás intervallumot jelez ki.

A távirányító gombjai

CLOCK gomb

Nyomja meg ezt a gombot, hogy beállítsa a pontos időt "  " És "  " ikon a távirányítón villogni fog.

Nyomja meg a "+" vagy "-" gombot 5 másodpercen belül az óra beállításához. Az idő beállítása után nyomja meg még egyszer a „CLOCK” gombot az elmentéshez.

Megjegyzés:

- Óra 24 órás intervallumot jelez ki.

TIMER ON gomb

Ezel a gombbal az időzítést lehet beállítani. Hasonlóan kell beállítani, mint ahogyan az órát.

TIMER OFF gomb

Ezel a gombbal lehet leállítani az időzítőt.

A timer on és a timer off módot meg lehet szüntetni ugyanannak a gombnak az ismételt megnyomásával.

QUIET gomb

Ezzel a gombbal lehet be- vagy kikapcsolni a csendes működést hűtés, fűtés, automatikus üzemmódban.

Megjegyzés:

- A "TURBO" vagy "FAN" funkciók megnyomásával a készülék kilép ebből a funkcióból.
- Ez a funkció nem használható ventilátor üzemmódban vagy páráatlanító üzemmódban.

ECO gomb

Hűtés üzemmódban, nyomja meg az "ECO" gombot, és a készülék ECO módban fog üzemelni.

Megjegyzés:

- Távirányítón megjelenik az "ECO" felirat.
- A légkondicionáló automatikus sebességen fog működni. A hőmérsékletet nem lehet beállítani.
- Hűtés üzemmódban, alvó funkció nem működik az ECO móddal együtt
- A „Mode” megnyomásával kilép az ECO módból.

LIGHT gomb

Ezzel a gombbal lehet kikapcsolni a fényt a beltéri egység kijelzőjén. "  " ikon el fog tűnni a távirányítón. Nyomja meg ismét ezt a gombot, hogy bekapcsolja a fényt beltéri egység kijelzőjén.

"  " ikon a távirányítón ismét megjelenik.

A távirányító gombjai

Funkciók bemutatása kombinált gombok megnyomásakor

Gyermekzár funkció

Nyomja meg a "+" és "-" gombokat, hogy be- vagy kikapcsolja a gyermekzár funkció. Amikor

gyermekzár funkció be van kapcsolva, a "  " ikon jelenik meg a távirányítón.

Hőmérséklet kijelzés átállítása funkció

Off módban nyomja meg a "-" és "MODE" gomb egyszerre, így tud váltani a hőmérséklet megjelenítése között: C és ° F.

A minimális hűtési hőmérséklet beállítása

Kikapcsolt állapotban nyomja meg a "TEMP" és a "-" gombot egyszerre, az LCD kijelzőn megjelenik a minimális hűtési hőmérséklet. Az alapértelmezett hőmérséklet 16 C, és beállíthatja a hőmérséklet a "+" vagy "-" megnyomásával 16 C és 31C között. A "TEMP" és a "-" gomb megnyomása után 3 másodperc múlva visszaáll készenléti üzemmódba.

A maximális fűtési hőmérséklet beállítása

Kikapcsolt állapotban nyomja meg a "TEMP" és a "+" gombot egyszerre, az LCD kijelzőn megjelenik a maximális fűtési hőmérséklet. Az alapértelmezett hőmérséklet 31 C, és lehet módosítani a hőmérsékletet a "+" vagy "-" gombok megnyomásával 16 C 31 C között. Ismételt megnyomás után a "TEMP" és a "+" gomb 3 másodperc múlva visszaáll készenléti üzemmódba.

Intelligens leolvasztó beállítás

A fűtési módban nyomja meg a "SLEEP" és a "TURBO" gombokat 3 másodpercig, így elindítja vagy megszünteti az intelligens leolvasztás beállítást.

Alacsony hőmérsékletű fűtési funkció beállítása

Fűtési üzemmódban, nyomja meg a "Mode" és "+" gombot egyidejűleg, ezzel belép / kilép az alacsony hőmérsékletű fűtési funkcióba.

"LA", amit jelez a távirányítón az a hőmérséklet kód mielőtt belép az alacsony hőmérsékletű fűtési funkcióba.

Amikor a berendezés egyik üzemmódból a másikba átlép, az alacsony hőmérsékletű fűtési funkció megszakad.

A klímaberendezés ki- és bekapcsolása után, az alacsony hőmérsékletű fűtés funkció továbbra is megmarad. Amikor feszültség alatt ki/ bekapcsoláskor, az alacsony hőmérsékletű fűtési funkció megszakadhat.

Az alacsony hőmérsékletű fűtési mód, a "SLEEP" és "alacsony hőmérsékletű fűtés" funkció nem indul azonos időben. Amikor alacsony hőmérsékletű fűtési mód már elkezdődött, közben megnyomja a "SLEEP" gombot, a légkondicionáló kilép az alacsony hőmérsékletű fűtés üzemmódból, és át tudja állítani az alvó üzemmódba.

Megjegyzés:

1. A alacsony hőmérsékletű fűtési üzemmódban a ventilátor sebessége alapértelmezett Auto és nem változtatható.
2. Az alacsony hőmérsékletű fűtési módban, "Turbo" és a "QUIET" nem beállítható.
3. Amikor kilép az alacsony hőmérsékletű fűtési módból, a sebesség és a hőmérséklet az eredeti állapotba fog visszaállítani.
4. Ön beállíthat egyéb funkciót.

Telefonos alkalmazás

SMART LIFE APP:

Megjegyzés:

- A műveletek során ellenőrizze, hogy telefonja (PC / táblagép) csatlakozik-e egy Wi-Fi hálózathoz.
- Párosítás után a légkondicionálót az applikáción keresztül vezérelheti, ha van mobil- vagy Wi-Fi-hálózati kapcsolat.

TELEPÍTÉSI MŰVELETEK:

Egy eszköz telepítése:

1. Scannelje be a QR kódot az applikáció telepítéséhez.



2. Kapcsolja be a WiFi-t és csatlakozzon az internethez.

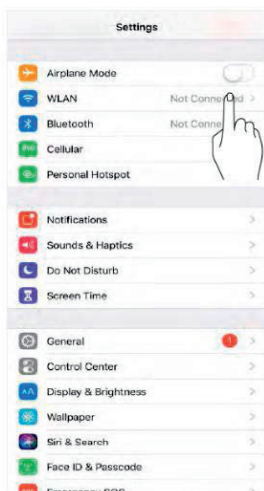

Telefon app használati útmutató

3. Nyissa meg az alkalmazást. Az új felhasználóknak be kell fejezniük a regisztrációs folyamatot. A régi felhasználóknak meg kell adniuk a felhasználót és a jelszót az alkalmazás eléréséhez.

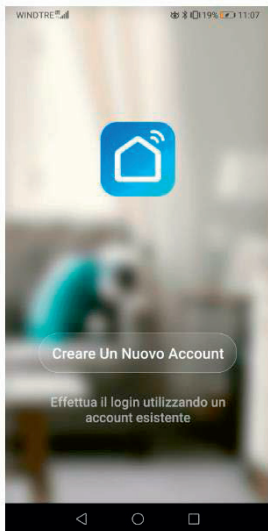

4. Regisztráció után nyomja meg a "+" gombot. Ellenőrizze, hogy van-e "Air Conditioner/ Légkondicionáló" a listában, és adja hozzá.

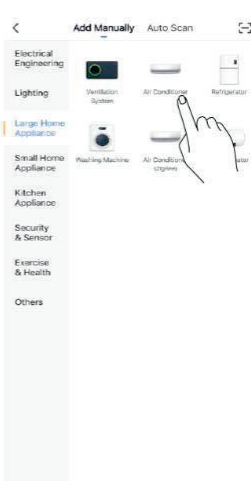

Telefon app használati útmutató

5. Kattintson az "Other mode" gombra



Telefon app használati útmutató

6. Kattintson az „AP mode” gombra. Tartsa nyomva 3-5 másodpercig a távirányítón a  gombot. Ezt követően a kijelzőn az „A2” szó jelenik meg, a „Confirm Indicator/Megerősítés kijelzőn” lassan villog az okostelefonon.

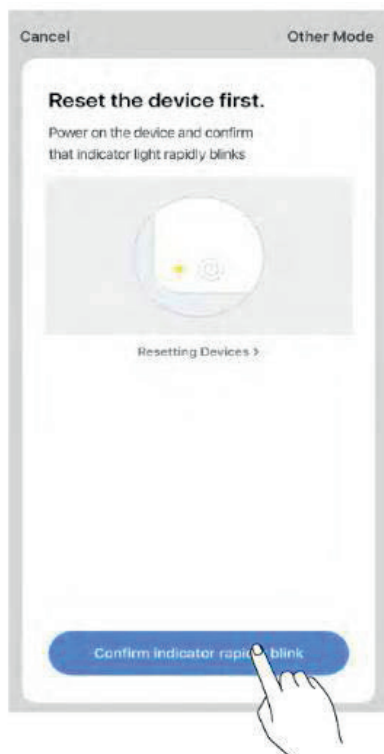
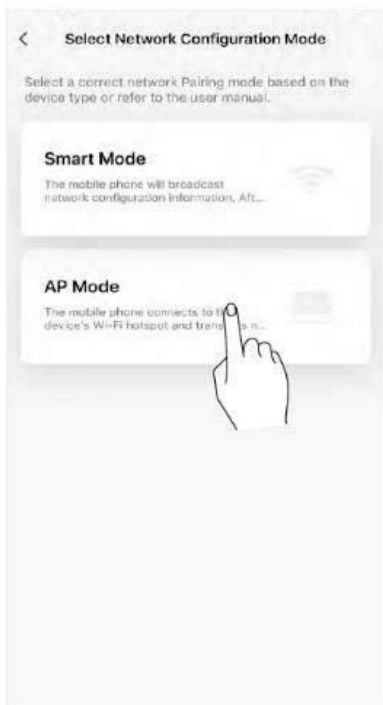

Telefon app használati útmutató

7. A jelszó megadása után kattintson a "Confirm" gombra.



Telefon app használati útmutató

8. Válassza ki és csatlakozzon a „Smart Life-xxx” hálózathoz. Miután csatlakozott, térjen vissza az alkalmazásba. Ha az eszköz sikeresen hozzáadták, üzenet jelenik meg a kezdőoldalon, majd a műveletekhez kattintson a légkondicionálóra.

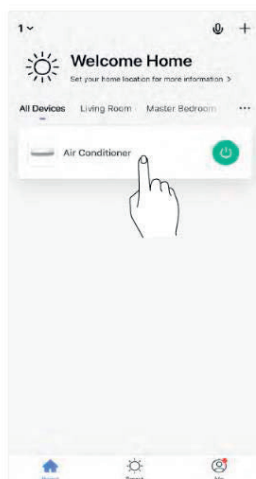

Telefon app használati útmutató

Kezelőfelület

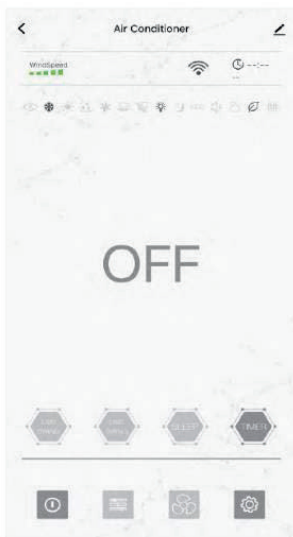

Légkondicionáló
kikapcsolva



Légkondicionáló
bekapcsolva



A képen látható gomb
megnyomása után
megoszthatja az eszközt a
"Share device" gomb
megnyomásával

Telefon app használati útmutató

Eszköz eltávolítása

Műveletek az alábbiak szerint:

1. A menübe való belépéshez nyomja meg az „Air Conditioner” (Légkondicionáló) gombot
2. Nyomja meg a „✎” gombot
3. A kondicionáló eltávolításához nyomja meg az "Remove device" (Eszköz eltávolítása) gombot.

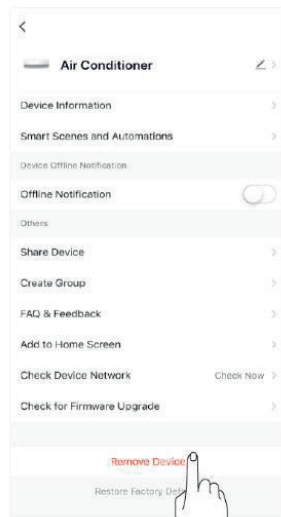
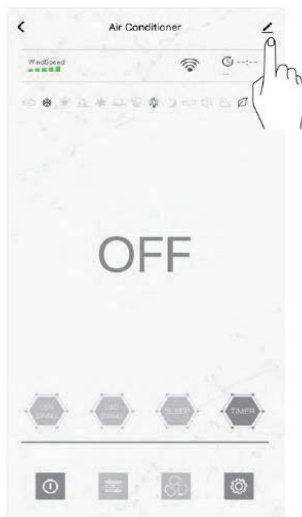
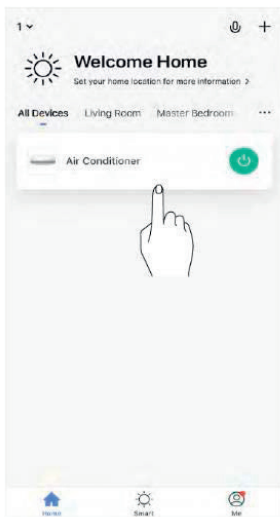

Telefon app használati útmutató

9. Hiba visszajelzés

Kérjük, lépjen kapcsolatba velünk, ha bármilyen probléma merül fel a légkondicionáló és az APP használata során.

A konstruktív megjegyzések segíthetnek termékeink és szolgáltatásaink fejlesztésében.

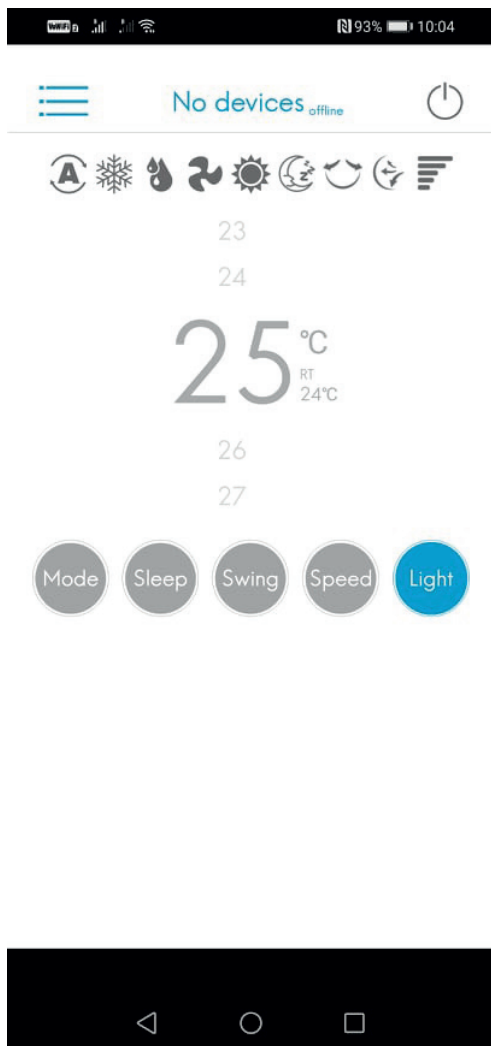

Beltéri egység címének lekérdezése

Ha a MULTI-S kültéri egységhez illeszkednek, amikor az egységek hibásak, és meg kell vizsgálni a címet a karbantartás érdekében, a lépés az alábbiak szerint történik: A távirányító a beltéri kijelzőre irányul, nyomja meg egyszerre a "Light" és a "-" gombokat 3mp-ig, majd megjelenik a beltéri egység címe (1 ~ 5) 3 mp-ig.

Tisztítás és karbantartás

FIGYELMEZTETÉS

- A légkondicionáló tisztítása előtt kapcsolja ki a légkondicionálót, és húzza ki az áramellátást, hogy elkerülje az áramütést.
- Az áramütés elkerülése érdekében ne mossa le a légkondicionálót vízzel.
- Ne használjon illékony folyadékot a légkondicionáló tisztításához.

A beltéri egység felületének tisztítása

Ha a beltéri egység felülete piszkos, ajánlatos puha, száraz vagy nedves tisztítóval törölni.

Jegyzet:

Ne távolítsa el a panelt a tisztításkor.

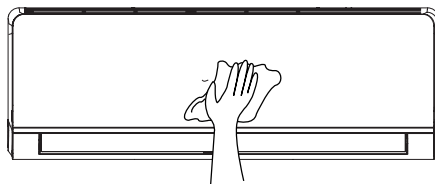

A filter (légszűrő) tisztítása

1 Nyissa fel a panelt

Nyissa ki a panelt egy bizonyos irányba, amint az ábrán látható.

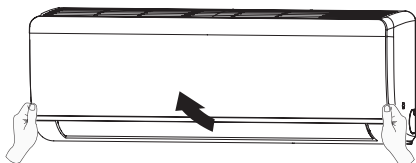

2 Távolítsa el a szűrőt

Vegye ki a filtert, ahogy az ábrán is látható.

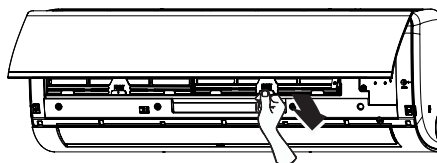

Tisztítás és karbantartás

3 Szűrő megtisztítása

A szűrő tisztításához használjon porfogót vagy vizet. ha a szűrő nagyon piszkos, használja a vizet (45 ° C alatt), hogy megtisztítsa, majd tegye árnyékos és hűvös helyre, hogy megszáradjon.

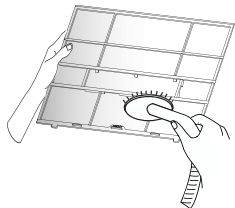

4 Szűrő visszahelyezése

Tegye vissza a filtert, majd csukja le a fedő panelt.

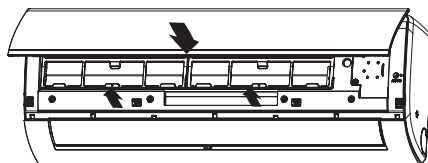

MEGJEGYZÉS:

- A szűrőt háromhavonta meg kell tisztítani. Ha sok a por a működési környezetben, a tisztítási hatékonyság csökken.
- A szűrő eltávolítása után ne érintse meg az uszonyokat a sérülés elkerülése érdekében.
- Ne használjon tűz- vagy hajszárítót a szűrő szárításához, hogy elkerülje a deformálódást vagy a tűzveszélyt.

Használat előtti ellenőrzés

1. Ellenőrizze, hogy a levegőbemenetek és a levegőnyílások el vannak-e tömődve.
2. Ellenőrizze, hogy a légkapcsoló, a dugó és a csatlakozó aljzat jó állapotban van-e.
3. Ellenőrizze, hogy a szűrő tiszta-e.
4. Ellenőrizze, hogy sérült-e a vízelvezető cső.

Használat utáni ellenőrzés

1. Húzza ki a tápegységet.
2. Tisztítsa meg a szűrőt és a beltéri egység paneljét.

Értesítés a hasznosításról

1. A legtöbb csomagolóanyag újrahasznosítható anyag. Kérjük, ártalmatlanítsa őket a megfelelő újrahasznosító egységben.
2. Ha el akarja távolítani a légkondicionálót, forduljon a helyi forgalmazóhoz vagy szervizközpontoz a helyes ártalmatlanítási módszerhez.

Hibakód lista

Általános hibakódok

Kérjük, ellenőrizze a következő elemeket, mielőtt kéréne a karbantartást. Ha a meghibásodást még mindig nem lehet kiküszöbölni, forduljon a helyi forgalmazóhoz vagy szakemberhez.

Hiba	Probléma oka?	Megoldás
A beltéri egység nem fogadja a távirányító jelét, vagy a távirányítónak nincs hatása.	Zavarhatja-e más (például statikus elektromosság, stabil feszültség)?	Húzza ki a tápegységet. Helyezze vissza a dugót kb. 3 perc után, majd kapcsolja be újra.
	A távirányító működési távolságon belül van?	A hatótávolság 8 m.
	Van-e más tárgy a jel útjában?	Távolítsa el az objektumokat.
	A távirányító a fogadó jel irányába mutat?	Válassza ki a megfelelő szöveget, és irányítsa a távirányítót a beltéri egység jelfogadó irányába
	Alacsony a távirányító érzékenysége? Nem, vagy alig látható kijelző?	Ellenőrizze az elemeket.
	A távirányító használatakor nincs kijelzés?	Ellenőrizze, hogy sérült-e a távirányító. Ha igen, cserélje ki.
	Fénycsöves (fluoreszkáló) lámpa a szobában?	Tegye a távirányítót a beltéri egység közelébe. Kapcsolja ki a fénycsöveket, majd próbálja újra.
Nincs beltéri egységből kibocsátott levegő.	A beltéri egység levegőbevezető vagy levegő kimenete blokkolva van?	Távolítsa el a tárgyakat.
	Fűtési üzemmódban a beltéri hőmérséklet elérte a beállított hőmérsékletet?	A beállított hőmérséklet elérése után a beltéri egység leállítja a levegőt.
	A fűtési mód most lett be kapcsolva?	A hideg levegő kifűtésének megakadályozása érdekében a beltéri egységet néhány percig tartó késleltetés után indul el, ami normális jelenség.
Légkondicionáló nem működik	Áramkimaradás?	Várjon, amíg az áramellátás helyreáll.
	Áram alatt van?	Dugja be újra a tápellátást.
	Megszakadt az áramkör vagy kiégett a biztosíték?	Forduljon szakemberhez, aki kicseréli az áramköri megszakítást vagy a biztosítékot.
	A kábelezés hibás?	Forduljon szakemberhez, hogy cserélje ki.
	Az egység a művelet leállítás után egyből újraindult?	Várjon 3 percet, majd kapcsolja be az egységet újra
	A távvezérlő funkció beállítása helyes?	Állítsa vissza a funkciót.

Hibakód lista

Hiba	Probléma oka?	Megoldás
A beltéri egység levegő kimenetéből a köd keletkezik.	Magas a beltéri hőmérséklet és páratartalom?	Túl gyorsan hűlt le a beltéri levegő. Egy idő után a beltéri hőmérséklet és páratartalom csökken, és a köd eltűnik.
A hőmérséklet nem állítható be	Az egység automatikus üzemmódban működik?	A hőmérséklet nem állítható be automatikus üzemmódban. Kérjük, kapcsolja be a működési módot, ha a hőmérsékletet be kell állítani.
	Elérte a beállított hőmérséklet a max. hőm. tartományt?	Beállítható hőmérséklet: 16°C ~31°C
A hűtő- (fűtő) hatás nem jó.	Túl alacsony a feszültség?	Várjon, amíg a feszültség visszatér a normál értékhez.
	Szennyezett a szűrő?	Tisztítsa meg a légszűrőt.
	A beállítási hőmérséklet megfelelő tartományban van?	Állítsa be a hőmérsékletet a megfelelő tartományba.
	Nyitva vannak az ajtók és ablakok?	Csukja be őket.
Szagokat bocsátanak ki	Van-e szagforrás, például bútorok és cigaretta stb.?	Tisztítsa meg a szűrőt. Távolítsa el a szagforrást.
A légkondicionáló hirtelen bekapcsolódik	Akár áramingadozás, vagy interferencia hatására, mint például mennydörgés, vezeték nélküli eszközök stb.	Húzza ki a tápellátást, várjon 180 mp-et, dugja vissza a tápellátást, majd kapcsolja be újra a készüléket.
Víz áramló zaj	A légkondicionáló be van kapcsolva, vagy épp most lett kikapcsolva?	A zaj az egység belsejében áramló hűtőközeg hangja, ami normális jelenség.
Reccsenés hang	A légkondicionáló be van kapcsolva, vagy épp most lett kikapcsolva?	Ez a súrlódás hangja, melyet a panel vagy más részek hőmérsékletének változása miatti kiterjedése és / vagy összehúzódása okoz.

Lépjön kapcsolatba velünk!

Ha az alábbi jelenség következik be, kapcsolja ki a légkondicionálót és húzza ki a tápellátást azonnal, majd vegye fel a kapcsolatot a kereskedővel vagy a szakemberrel.

- A tápkábel túlmelegedett vagy sérült.
- A légkondicionáló teszi az égő szagot.
- Működés közben rendellenes hang.
- Az áramkör gyakran leáll.
- A beltéri egység szivárog.

Ne javítsa meg vagy szerelje fel újra a légkondicionálót.

Ha a klímaberendezés rendellenes körülmények között működik, az elektromos áramütést okozhat vagy tűzveszélyes lehet. 29

Hibakód lista

Hibakód

Ha a klímaberendezés nem megfelelően működik, a beltéri egység hőmérsékletjelzőjén megjelenik az adott hiba kódja. Kérjük, olvassa el az alábbi listát a hibakód azonosításához. Az alább felsorolt hibakódok csak részleges hibakódok. További információ a szervizelési kézikönyv hibakódlistájában található.

Hiba Kód	Hibaelhárítás	Megoldás
CL	Szűrő blokkolva riasztás	Kikapcsolás, a szűrő megtisztítása. Ha a szűrő nem koszos, kapcsolja ki a klímát 2mp-re majd indítsa újra. A hibakód el fog tűnni automatikusan
E1	Túlmelegedés elleni védelem	Kapcsolja ki, majd indítsa újra 5 perc elteltével. Ha a hiba még mindig fennáll, lépjen kapcsolatba egy szakemberrel.
E2	Túlfeszültség védelem	Kapcsolja ki, majd indítsa újra 5 perc elteltével. Ha a hiba még mindig fennáll, lépjen kapcsolatba egy szakemberrel.
L0	Jumper meghibásodása	Húzza ki az áramkörből, 10 mp után indítsa újra. Ha a hibakód ismét megjelenik, lépjen kapcsolatba egy szakemberrel.
L1	PG motor (beltéri) zéró-átkelő érzékelő áramkör meghibásodása	Kapcsolja ki, majd indítsa újra pár mp elteltével. Ha a hiba pár perc múlva még mindig fennáll, lépjen kapcsolatba egy szakemberrel.
L2	A beltéri egység ventilátorának visszajelzései nem jelennek meg	Kapcsolja ki, majd indítsa újra pár mp elteltével. Ha a hiba pár perc múlva még mindig fennáll, lépjen kapcsolatba egy szakemberrel.
L3/L6	Kommunikációs hiba	Kapcsolja ki a készüléket, 10 másodperc után indítsa újra. Ha a kód újra megjelenik, ellenőrizze a beltéri és kültéri egység kommunikációs vezetékét, hogy megfelelő-e vagy nem, majd kapcsolja be újra.
U0	A beltéri környezeti érzékelő rövid / nyitott áramkör	Kapcsolja ki, 10 mp után indítsa újra. Ha a hibakód ismét megjelenik, lépjen kapcsolatba egy szakemberrel.
U1	A beltéri egység csőérezékelőjének rövid / nyitott áramköre	Kapcsolja ki, 10 mp után indítsa újra. Ha a hibakód ismét megjelenik, lépjen kapcsolatba egy szakemberrel.
U6	Folyékony csőhőmérséklet érzékelő meghibásodása	Kapcsolja ki, 10 mp után indítsa újra. Ha a hibakód ismét megjelenik, lépjen kapcsolatba egy szakemberrel.
U7	Gázcső hőmérséklet érzékelő meghibásodása	Kapcsolja ki, 10 mp után indítsa újra. Ha a hibakód ismét megjelenik, lépjen kapcsolatba egy szakemberrel.
PC	Üzem mód-konfliktus	A beltéri egység módja ellentétes más beltéri egységekkel, kérjük, kapcsolja ki a többi beltéri egységet, vagy változtassa meg a módot nem ütköző üzemmódra.

Ha más hibakódok jelennek meg, kérjük, forduljon szakemberhez szervizelés céljából.

Gyúlékony hűtőközeg biztonsági előírása

Minőségi követelmény a telepítési és karbantartási ember számára

Minden, a hűtőrendszerrel foglalkozó munkának a hiteles szervezet és a szakma által elismert minősítéssel kell rendelkeznie. Ha más technikusra van szüksége a készülék karbantartására és javítására, akkor azokat a személy, aki a gyúlékony hűtőközeg használatához szükséges minősítést viseli, felügyelnie kell. Csak a gyártó által javasolt módszerrel lehet javítani.

Telepítési megjegyzések

- 1.A légkondicionáló nem használható olyan helyiségben, ahol folyamatos tűzveszély van (például tűzforrás, működő szén gázáru, működtető fűtés).
2. Nem szabad fűni lyukat vagy égetni a csatlakozócsövet.
- 3.A klímaberendezést olyan szobába kell telepíteni, amely nagyobb, mint a minimális helyiség. A minimális helyiségterület az adattáblán vagy az 1. táblázatban található.
- 4.Szivárgás teszt a telepítés után kötelező.

1. Táblázat: Minimum szobaméret (m²)

Minimum szobaméret (m ²)	Töltési egység (kg)	≤1.2	1.3	1.4	1.5	1.6	1.7	1.8	1.9	2.0	2.1	2.2	2.3	2.4	2.5
	padlókonzolos	/	14.5	16.8	19.3	22.0	24.8	27.8	31.0	34.4	37.8	41.5	45.4	49.4	53.6
ablakra szerelhető	/	5.2	6.1	7.0	7.9	8.9	10.0	11.2	12.4	13.6	15	16.3	17.8	19.3	
oldalfalra helyezhető	/	1.6	1.9	2.1	2.4	2.8	3.1	3.4	3.8	4.2	4.6	5	5.5	6.0	
mennyezetre szerelhető	/	1.1	1.3	1.4	1.6	1.8	2.1	2.3	2.6	2.8	3.1	3.4	3.7	4.0	

Karbantartási megjegyzések

Ellenőrizze, hogy a karbantartási terület vagy a helyiség területe megfelel-e a típustábla követelményeinek.

- Csak olyan helyiségekben szabad működtetni, amelyek megfelelnek a típustábla követelményeinek.

Ellenőrizze, hogy a karbantartási terület jól szellőző-e.

- A folyamatos szellőztetés állapotát a működési folyamat alatt kell tartani.

Ellenőrizze, hogy van-e tűzforrás vagy potenciális tűzforrás a karbantartás során: -

A karbantartási területen tilos a nyílt láng; és a „nem dohányzó” figyelmeztető táblát fel kell függeszteni.

Ellenőrizze, hogy a készülék jelzése jó állapotban van.

- Cserélje ki a homályos vagy sérült figyelmeztető jelet.

Forrasztás

Ha a hűtőközeg-rendszer csövet meg kell vágni vagy forrasztani, kérjük, kövesse az alábbi lépéseket:

1. Állítsa le az egységet és húzza ki az áramellátást.
2. Távolítsa el a hűtőközeget.
3. Porszívózás.
4. Tisztítsa meg N₂ gázzal.
5. Vágás vagy hegesztés.
6. Tegye vissza a szervízhelyre.

Gyúlékony hűtőközeg biztonsági előírása

A hűtőközeget a speciális tárolótartályba kell újrahasznosítani.

Győződjön meg róla, hogy a vákuumszivattyú kiömlőnyílása közelében nincs nyílt láng, és hogy jól szellőző.

A hűtőközeg betöltése

1. Használja az R32-re szakosodott hűtőközeg-töltő berendezéseket. Győződjön meg róla, hogy különböző típusú hűtőközeg nem szennyezi egymást.

2. A hűtőközeg-tartályt a hűtőközeg betöltésekor függőlegesen kell tartani.

3. Töltse le a rendszer címekjét a kitöltés befejezése után (vagy nem fejezte be).

4. Nem túlteljesítés.

5. A kitöltés befejezése után végezze el a szivárgás észlelését a tesztelés előtt; máskor a szivárgás észlelését el kell távolítani.

Biztonsági utasítások a szállításhoz és a tároláshoz:

1. Kérjük, használja a gyúlékony gázérzékelőt a kirakodás előtt, és nyissa ki a tartályt.

2. Nem használható tűzforrás és dohányzás tilos.

3. A helyi szabályoknak és törvényeknek megfelelően.

Telepítési rajz

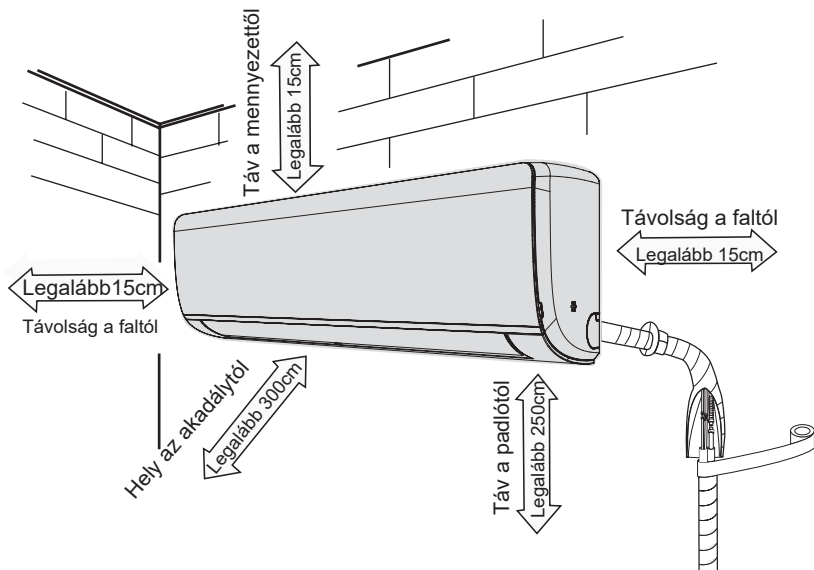

Telepítés előkészítése

A biztonság érdekében ügyeljen az alábbi óvintézkedésekre.



FIGYELMEZTETÉS

1. A készülék telepítésekor vagy áthelyezésekor ügyeljen arra, hogy a hűtőközeg áramkör szabadon maradjon a megadott hűtőközegtől eltérő levegőből vagy egyéb anyagokból
 - A levegő vagy más idegen anyag jelenléte a hűtőközegkörben rendszernek köszönhető nyomásnövekedés vagy kompresszor szakadása, ami sérülést okoz.
 2. A készülék telepítésekor vagy mozgatásakor ne töltsen fel a nem hűtőközeget megfelelően az adattáblán vagy a nem minősített hűtőközegben megadottaknak
 - Ellenkező esetben rendellenes működést, hibás működést, mechanikai meghibásodást okozhat még soros biztonsági baleset.
 3. Ha a hűtőközeget helyre kell állítani az egység áthelyezése vagy javítása során, győződjön meg róla, hogy a készülék hűtési üzemmódban működik. Ezután teljesen zárja le a szelepet nyomásoldali (folyadék szelep) .A 30-40 másodperc múlva teljesen zárja le a szelepet nyomástartó oldal (gáz szelep), azonnal állítsa le a készüléket és húzza ki a tápellátást. Kérem vegye figyelembe, hogy a hűtőközeg visszanyerésének ideje nem haladhatja meg az 1 percet.
 - Ha a hűtőközeg visszanyerése túl sok időt vesz igénybe, a levegő beszívódhat és nyomást okozhat megemelkedik vagy kompresszor szakad, ami sérülést okozhat.
 4. A hűtőközeg visszanyerése során ellenőrizze, hogy a folyadék szelep és a gáz szelep teljesen zárt állapotban, és a tápellátás lekapcsolódik a csatlakozócső levétele előtt.
 - Ha a kompresszor elindul, amikor a leállító szelep nyitva van és a csatlakozócső még nincs csatlakoztatva, a levegő beszívódik és nyomásnövekedést vagy kompresszortörést okoz, ami a következőket eredményezi sérülést okoz.
 5. A készülék telepítésekor ügyeljen arra, hogy a csatlakozócső megfelelően csatlakozzon mielőtt a kompresszor elindul.
 - Ha a kompresszor elindul, amikor a leállító szelep nyitva van és a csatlakozócső még nincs csatlakoztatva, a levegő beszívódik és nyomásnövekedést vagy kompresszortörést okoz, ami a következőket eredményezi sérülést okoz.
 6. Tiltsa le az egységet azon a helyen, ahol szivárgó maró gáz vagy gyúlékony gáz
 - Ha az egység körül szivárgó gáz van, robbanást és egyéb balesetet okozhat.
 7. Ne használjon hosszabbító kábelt az elektromos csatlakozásokhoz. Ha az elektromos vezeték nincs elég hosszú, kérjük, lépjen kapcsolatba egy helyi szervizközponttal, amely felhatalmazott és kérjen egy megfelelő szolgáltatást elektromos vezeték.
 - A rossz csatlakozások áramütést vagy tüzet okozhatnak.
 8. A beltéri készülékek közötti elektromos csatlakoztatáshoz használja a meghatározott típusú vezetékeket és kültéri egységek. Erősen rögzítse a huzalokat, hogy a kapcsok ne kapjanak külső feszültségeket.
 - Elektromos vezetékek, amelyek elégtelen kapacitásúak, hibás vezetékek és bizonytalan vezetékek
- A kapcsok áramütést vagy tüzet okozhatnak.

Telepítés előkészítése

Eszközök

1 Szintmérő	2 Csavarhúzó	3 Ütvefúró
4 Fúrófej	5 Peremező	6 Nyomatékkulcs
7 Kulcs	8 Csővágó	9 Szivárgás érzékelő
10 Vákumszivattyú	11 Nyomásmérő	12 Univerzális mérő
13 Bit kulcs		14 Mérőszalag

A megfelelő hely kiválasztása

Alapvető követelmények

A készülék telepítése a következő helyeken hibás működést okozhat. Ha elkerülhetetlen, kérem konzultáljon a helyi forgalmazóval:

1. Az erős hőforrásokkal, gőzökkel, gyúlékony vagy robbanásveszélyes gázzal vagy illékony tárgyakkal rendelkező hely.
2. A nagyfrekvenciás eszközökkel (pl. hegesztőgép, orvosi berendezés) található hely.
3. A tengerpart közelében fekvő hely.
4. Olyan hely, ahol olaj vagy füst lehet a levegőben.
5. Olyan hely, ahol gázzal lehet telített a levegő.
6. Más, különleges körülményekkel rendelkező helyek.
7. A készüléket nem szabad a mosodába telepíteni.

Beltéri egység

1. A levegőbemenet és a levegő kimenete közelében ne legyen akadály.
2. Válassza ki a helyet, ahol a kondenzvíz könnyen szétszóródhat és nem befolyásolja más emberek komfortzónáját.
3. Válasszon olyan helyet, amely kényelmes a kültéri egység csatlakoztatásához és közel van a hálózati aljzathoz.
4. Válasszon ki egy helyet, amely a gyermekek számára nem elérhető.
5. A helynek meg kell felelnie a beltéri egység súlyának, és nem növeli a zajszintet, nem rezeg.
6. A készüléket 2,5 méterrel a padló felett kell telepíteni.
7. Ne telepítse a beltéri egységet közvetlenül elektromos készülék fölé.
8. Kérjük próbálja meg a lehető legtávolabb elhelyezni a fénycsövektől.

Telepítés előkészítése

Biztonsági előírások

1. Kövesse a biztonságos elektromos előírásokat az egység telepítésénél.
2. A helyi biztonsági előírásoknak megfelelően használjon szakképzett tápellátási áramkört és áramköri megszakítást.
3. Győződjön meg arról, hogy a tápegység megfelel a légkondicionáló követelményeinek. Instabil tápegység vagy helytelen bekötés vagy hibás működés. Kérjük, telepítse a megfelelő tápkábeleket a légkondicionáló használata előtt.
4. Helyesen csatlakoztassa az elektromos vezetékét, a semleges vezetékét és a földelő vezetékét.
5. Mielőtt bármilyen villamos energiával kapcsolatos munkát folytatna, győződjön meg róla, hogy leállítja az áramellátást biztonsági okok miatt.
6. Ne csatlakoztassa az áramellátást az installáció befejezése előtt.
7. Ha a tápkábel sérült, azt a gyártónak, a szerviznek kell cserélnie vagy hasonló képesítéssel rendelkező személyek a veszély elkerülése érdekében.
8. A hűtőközeg-kör hőmérséklete magas lesz, kérjük, tartsa meg az összekötő kábelt távol a részcsőtől.
9. A készüléket a nemzeti kábelezési előírásoknak megfelelően kell felszerelni.
10. A készüléket telepíteni, működtetni és tárolni egy olyan szobában, amelynek a padlóterülete nagyobb, mint "X" m² (lásd az 1. táblázatot).



Kérjük, vegye figyelembe, hogy az egység R32 gyúlékony gázzal van feltöltve. Az egység nem megfelelő kezelése az emberek súlyos károsodásának kockázatát és az anyag kockázatát jelenti. A hűtőközeg részletei a "hűtőközeg" fejezetben találhatóak.

Földelési követelmény

1. A légkondicionáló első osztályú elektromos készülék. Szakember által jóváhagyott földeléssel kell rendelkeznie. Kérjük, győződjön meg róla, hogy mindig földelve van máskülönben áramütést okozhat.
2. A légkondicionáló sárga-zöld vezetéke földelő vezeték, amelyet más célra nem lehet használni.
3. A földelési ellenállásnak meg kell felelnie a nemzeti elektromos biztonsági előírásoknak.
4. A készüléket úgy kell elhelyezni, hogy a tápegység hozzáférhető legyen.
5. Az összes pólusú leválasztó kapcsolót legalább 3 mm-es érintkezési szétválasztással minden pólusban rögzített vezetéken kell csatlakoztatni.
6. A megfelelő kapacitású áramkört is beleértve, kérjük, vegye figyelembe az alábbi táblázatot. Az áramkör megszakítása magában foglalja a mágnes csatját és a fűtőcsat funkcióját, megvédheti az áramkört rövidzárlattól és túlterhelését. (Vigyázat: ne használja a biztosítékot csak az áramkör védelme érdekében.)

Légkondicionáló	Áramköri megszakítási kapacitás	A tápkábel minimális metszeti területe (mm ²)
09K、12K	10A	3G1.0
18K	16A	3G1.5
24K	25A	3G2.5

A beltéri egység telepítése

1. lépés: Telepítési hely kiválasztása

Ajánlja a telepítési helyet az ügyfélnek, majd erősítse meg az ügyféllel.

2. lépés: Telepítse a falra szerelhető keretet

1. A falra szerelje fel a falra szerelhető keretet; állítsa vízszintes helyzetbe a szinttel méterre, majd mutasson ki a falon lévő csavar rögzítő lyukakat.
2. Fúrja meg a falon lévő csavaros rögzítő furatokat ütőfúróval (a fúrófej specifikációjának meg kell egyeznie a műanyag tágulási részecskével), majd töltsé ki a műanyag tágulási részecskéket a lyukakba.
3. Rögzítse a falra szerelhető keretet a falra csavaros csavarokkal (ST4.2X25TA), majd ellenőrizze, hogy a keret szilárdan be van-e húzva. Ha a műanyag tágulási részecske laza, fúrjon be egy másik rögzítő furatot a közelben.

3. lépés: Nyissa ki a csővezeték lyukat

1. Válassza ki a csővezeték furatának pozícióját a kimeneti cső irányának megfelelően. A csővezeték furatának egy kicsit alacsonyabbnak kell lennie, mint a falra szerelhető keret, az alábbiak szerint.

Méretetek: 792x279x195

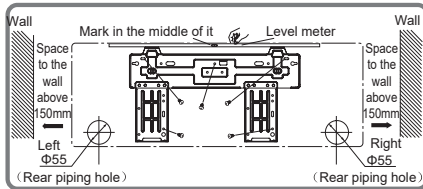

Méretetek: 850x291x203

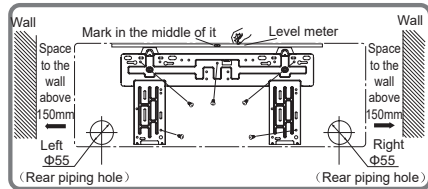

Dimension: 972x302x224

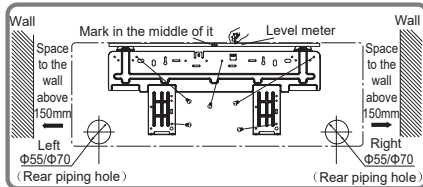

Dimension: 1081x327x248

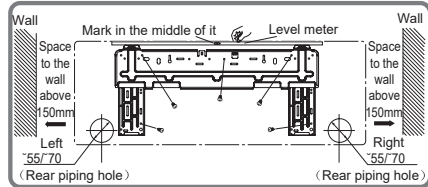

2. Nyissa ki a csővezetékét, amelynek átmérője $\Phi 55/\Phi 70$ a kiválasztott kimeneti cső helyzetében van. A zökkenőmentes leeresztés érdekében a falon lévő csővezetékét kissé lefelé húzza a kültéri oldalra $5-10^\circ$ -os gradienssel.

Megjegyzés:

- Ügyeljen a porvédelemre, és a nyílás kinyitásakor tegye meg a megfelelő biztonsági intézkedéseket.
- A műanyag tágulási részecskéket nem biztosítják, és helyben kell megvásárolni.

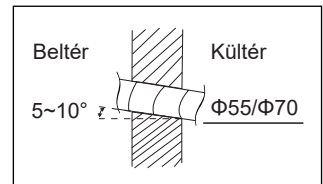

A beltéri egység telepítése

4. lépés: Kimeneti cső

1. A cső jobbra, hátul jobbra vagy balra vezethető ki.

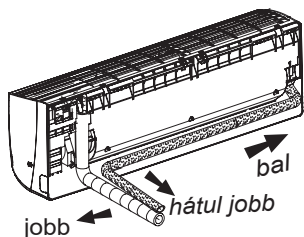

2. Ha balról vagy jobbra választja ki a csövet, kérjük, vágja le az alsó burkolat megfelelő lyukat.

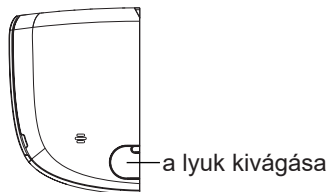

5. lépés: Csatlakoztassa a beltéri egység csövezését

1. Irányítsa a csőcsatlakozást a megfelelő harangra.

2. A csavaranyát kézzel húzza meg.

3. Állítsa be a nyomatékerőt az alábbiak szerint lapot. Helyezze a nyitott csavarkulcsot a csőcsatlakozásra

és helyezze a nyomatékkulcsot a csavaranyára.

Húzza meg a csavaranyát a nyomatékkulccsal.

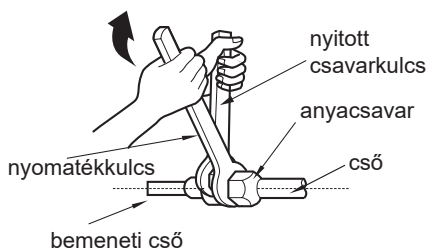
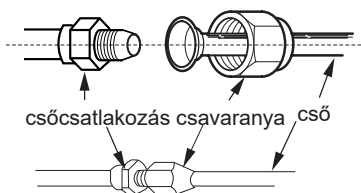

Anya átmérő	Húzási nyomaték (N·m)
Φ 6	15~20
Φ 9.52	30~40
Φ 12	45~55
Φ 16	60~65
Φ 19	70~75

4. Csomagolja be a beltéri csövet és a csatlakozócső csatlakozóját szigetelőcsővel, majd tekerje le szalaggal.

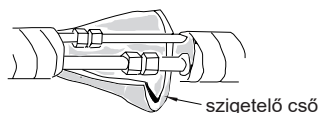

A beltéri egység telepítése

6. lépés: A leeresztő tömlő beszerelése

1. Csatlakoztassa a leeresztő tömlőt a beltéri egység kimeneti csővéhez.
2. A szalagot ragasszuk össze.

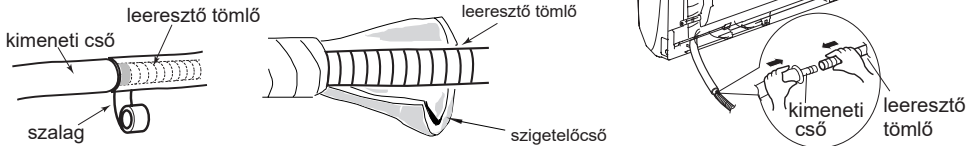

- A páralecsapódás elkerülése érdekében a beltéri leeresztő tömlőbe adjon szigetelőcsövet.
- A műanyag táglási részecskéket nem tartalmazza.

7. lépés: Csatlakoztassa a beltéri egység vezetékét

1. Nyissa ki a panelt, távolítsa el a csavart a vezeték burkolatán, majd vegye le a fedelet.

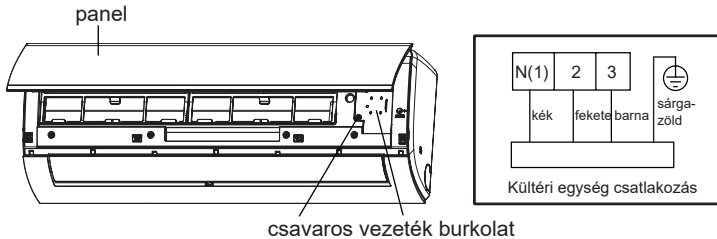

2. Végezze el a tápcsatlakozó vezetékét a beltéri egység hátoldalán található kábelvégen keresztül, majd húzza ki az elülső oldalról.
3. Távolítsa el a drótkapcsot, csatlakoztassa a tápcsatlakozó vezetékét a vezeték csatlakozójához a szín szerint; húzza meg a csavart, majd rögzítse a tápcsatlakozót a huzalcsavarral.
4. Helyezze vissza a vezetékköteget, majd húzza meg a csavart.
5. Zárja be a panelt.

Megjegyzés:

- A beltéri egység és a kültéri egység minden vezetékét szakembernek kell csatlakoztatnia.
- Ha a tápcsatlakozó vezeték hossza nem elegendő, kérjük, lépjen kapcsolatba a szállítóval egy új készülékhez

egy. Kerülje el, hogy a vezetékét magától meghosszabbítsa.

- A dugóval ellátott klímaberendezésnél a csatlakozást a telepítés befejezése után kell elérni.
- Dugó nélküli klímaberendezés esetén a vezetékbe légkapcsolót kell beszerelni.

A légkapcsolónak mindegyik pólusúnak kell lennie, és az érintkezési távolságnak 3 mm-nél nagyobbak kell lennie.

A beltéri egység telepítése

8. lépés: Csőkötés

1. Rögzítse a csatlakozócsövet, a tápkábelt és a leeresztő tömlőt a szalaggal.
2. Tartsa meg a lefolyótömlő és a tápkábel bizonyos hosszúságát a telepítéshez, amikor azokat kötik. Ha bizonyos mértékig kötődik, szétválaszthatja a beltéri energiát, majd szétválasztja a leeresztő tömlőt.

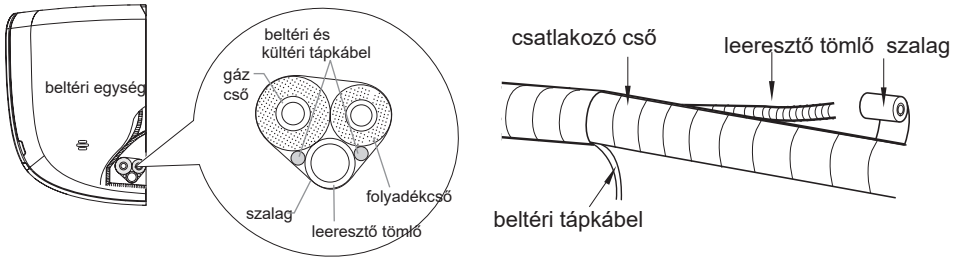

3. Kössük őket egyenletesen.
4. A folyadékcsövet és a gázvezetékét külön kell kötni a végén.

Megjegyzés:

- A tápkábelt és a vezérlőkábelt nem lehet keresztbe vagy kanyarogva kötni
- A leeresztő tömlőt alján kell kötni.

9. lépés: A beltéri egység felhelyezése

1. Tegye a kötött csöveket a fali csőbe, majd tegye át őket a fali lyukon.
2. Rögzítse a beltéri egységet a falra szerelhető keretre.
3. Töltse fel a csövek és a fali lyuk közötti rést tömítő gumi segítségével.
4. Rögzítse a fali csövet.
5. Ellenőrizze, hogy a beltéri egység szilárdan és közel van-e rögzítve a falhoz.

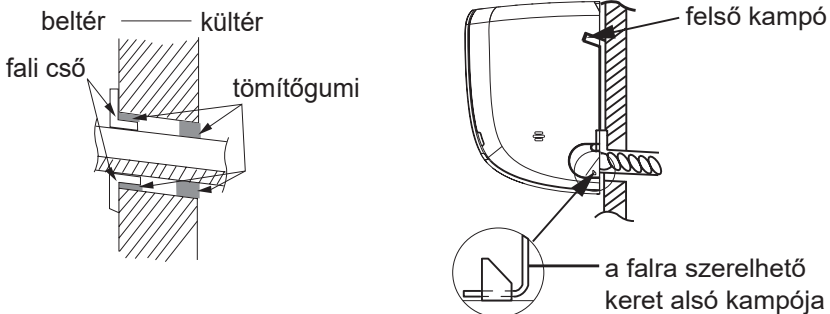

- Ne hajlítsa meg túlságosan a leeresztő tömlőt a blokkolás megelőzése érdekében.

A beltéri egység telepítése

Megjegyzés:

- A leeresztő tömlő átmérője nem lehet magasabb, mint a beltéri egység kivezetőcső furata.
- A víz kiömlését nem lehet vízbe helyezni a zökkenőmentes leeresztés érdekében.

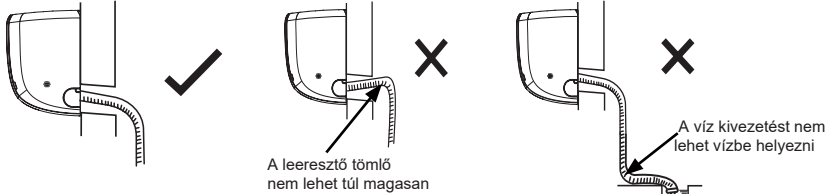

A lefolyótömlőt kissé lefelé helyezze el. A leeresztő tömlő nem lehet ívelt, felemelt és stb.

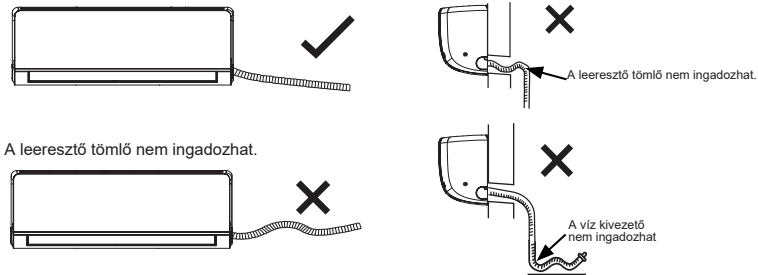

Telepítés utáni ellenőrzés

A telepítés befejezése után ellenőrizze az alábbi követelményeket.

Ellenőrizendő elemek	Lehetséges meghibásodás
Az egységet szilárdan telepítették?	A készülék leeshet, rázódhat vagy zajt adhat ki.
Elvégezte-e a hűtőközeg szivárgási vizsgálatát?	Elégtelen hűtési (fűtési) kapacitást okozhat.
Megfelelő-e a csővezeték hőszigetelése?	Kondenzációt okozhat és a víz csöpöghet.
A víz jól elfolyik?	Kondenzációt okozhat és a víz csöpöghet.
A tápegység feszültsége az adattáblán feltüntetett feszültség szerint van-e?	Meghibásodást okozhat vagy károsíthatja az alkatrészeket.
Az elektromos vezetékek és a csővezeték helyesen van felszerelve?	Meghibásodást okozhat vagy károsíthatja az alkatrészeket.
A készülék biztonságosan földelt?	Elektromos szivárgást okozhat.
A tápkábel követi a specifikációt?	Meghibásodást okozhat vagy károsíthatja az alkatrészeket.
Van-e akadály a levegőbevezetésben és a kimenetben?	Elégtelen hűtési (fűtési) kapacitást okozhat.
Eltávolította a telepítés során keletkező port és szennyeződések?	Meghibásodást okozhat vagy károsíthatja az alkatrészeket.
A gázcsap és a csővezeték folyadékcsaplelep teljesen nyitva van?	Elégtelen hűtési (fűtési) kapacitást okozhat.

Kültéri egység

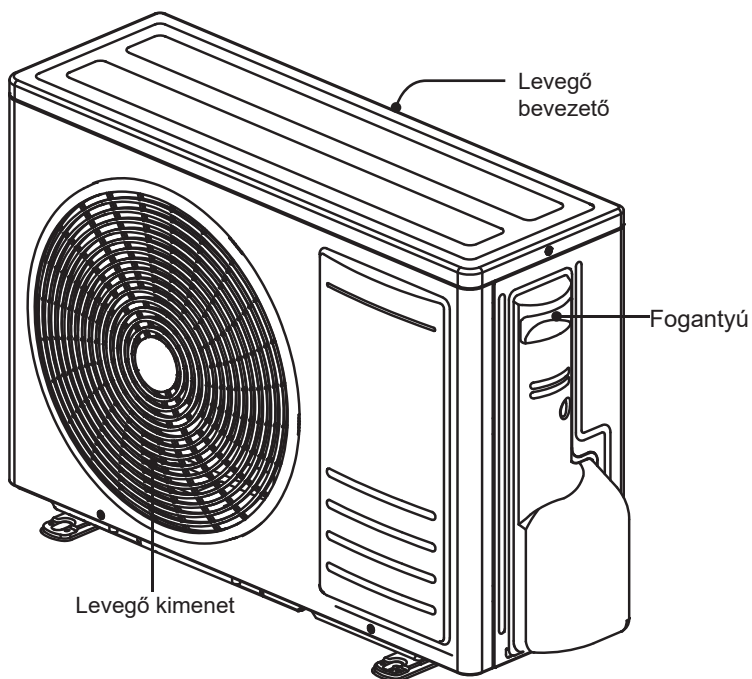

Telepítés előkészítése

Biztonsági előírások

1. Kövesse a biztonságos elektromos előírásokat az egység telepítésénél.
2. A helyi biztonsági előírásoknak megfelelően használjon szakképzett tápellátási áramkört és áramköri megszakítást.
3. Győződjön meg arról, hogy a tápegység megfelel a légkondicionáló követelményeinek. Instabil tápegység vagy helytelen bekötés vagy hibás működés. Kérjük, telepítse a megfelelő tápkábeleket a légkondicionáló használatára előtt.
4. Helyesen csatlakoztassa az elektromos vezetékét, a semleges vezetékét és a földelő vezetékét.
5. Mielőtt bármilyen villamos energiával kapcsolatos munkát folytatna, győződjön meg róla, hogy leállítja az áramellátást biztonsági okok miatt.
6. Ne csatlakoztassa az áramellátást az installáció befejezése előtt.
7. Ha a tápkábel sérült, azt a gyártónak, a szerviznek kell cserélnie vagy hasonló képesítéssel rendelkező személyek a veszély elkerülése érdekében.
8. A hűtőközeg-kör hőmérséklete magas lesz, kérjük, tartsa meg az összekötő kábelt távol a rézcsőtől.
9. A készüléket a nemzeti kábelezési előírásoknak megfelelően kell felszerelni.
10. A készüléket telepíteni, működtetni és tárolni egy olyan szobában, amelynek a padlóterülete nagyobb, mint "X" m² (lásd az 1. táblázatot).



Kérjük, vegye figyelembe, hogy az egység R32 gyúlékony gázzal van feltöltve. Az egység nem megfelelő kezelése az emberek súlyos károsodásának kockázatát és az anyag kockázatát jelenti. A hűtőközeg részletei a "hűtőközeg" fejezetben találhatóak.

Kültéri egység

1. Válasszon ki egy olyan helyet, ahol a kültéri egység által kibocsátott zaj és áramlási levegő nem befolyásolja a környéket, szomszédokat.
2. A helynek jól szellőztethetőnek és száraznak kell lennie, ahol a kültéri egységet nem érhet közvetlenül napfény vagy erős szél.
3. A helyszíntnek képesnek kell lennie a kültéri egység súlyának ellenállni.
4. Győződjön meg róla, hogy a telepítés megfelel a telepítési méret diagram követelményeinek.
5. Válasszon ki egy olyan helyet, amely nem elérhető a gyermekek számára, és távol áll az állatoktól vagy növényektől. Ha elkerülhetetlen, kérjük, biztonsági okokból kerítse el az egységet ráccsal.

Telepítés előkészítése

Biztonsági óvintézkedések az egység telepítéséhez és áthelyezéséhez

A biztonság érdekében ügyeljen az alábbi óvintézkedésekre.

FIGYELEM!

1. A berendezés telepítésekor vagy áthelyezésekor ügyeljen arra, hogy a hűtőközeg-áramkör ne legyen szabad a levegőtől vagy a megadott hűtőközeztől eltérő anyagoktól.
A levegő vagy más idegen anyag jelenléte a hűtőközegkörben rendszernyomás-emelkedést vagy kompresszor-megszakadást okoz, ami sérülést okozhat.
2. A készülék telepítésekor vagy mozgatasakor ne töltsen fel a hűtőközeget, amely nem felel meg az adattáblán vagy a nem minősített hűtőközegben találhatóak.
Ellenkező esetben rendellenes működést, hibás működést, mechanikai meghibásodást vagy akár sorozatbiztonsági balesetet okozhat.
3. Ha az egység áthelyezésekor vagy javításakor a hűtőközeget helyre kell állítani, győződjön meg arról, hogy a készülék hűtési üzemmódban működik. a szelepet alacsony nyomású oldalon (gázszelep), azonnal állítsa le az egységet és húzza ki a tápellátást. Kérjük, vegye figyelembe, hogy a hűtőközeg visszanyerésének ideje nem haladhatja meg az 1 percet.
Ha a hűtőközeg visszanyerése túl sok időt vesz igénybe, a levegő beszívódhat és nyomásemelkedést vagy kompresszortörést okozhat, ami sérülést okozhat.
4. A hűtőközeg-visszanyerés során ellenőrizze, hogy a folyadékszelep és a gázszelep teljesen lezár-e, és a csatlakozócső levétele előtt a tápellátás le van-e kapcsolva.
Ha a kompresszor elindul, amikor a nyitószelep nyitva van és a csatlakozócső még nincs csatlakoztatva, a levegő beszívódik és nyomásemelkedést vagy kompresszor szakadást okoz, ami sérülést okozhat.
5. A készülék telepítésekor győződjön meg arról, hogy a csatlakozócső biztonságosan van csatlakoztatva, mielőtt a kompresszor elindul.
Ha a kompresszor elindul, amikor a nyitószelep nyitva van és a csatlakozócső még nincs csatlakoztatva, a levegő beszívódik, és nyomást vagy kompresszortörést okoz, ami sérülést okoz.
6. Tiltsa le az egységet olyan helyen, ahol szivárgó maró gáz vagy gyúlékony gáz lehet.
Ha az egység körül szivárgott gáz keletkezik, robbanást és egyéb balesetet okozhat.
7. Ne használjon hosszabbító kábelt az elektromos csatlakozásokhoz. Ha az elektromos vezeték nem elég hosszú, kérjük, lépjen kapcsolatba a helyi szervizzel, és kérjen megfelelő elektromos vezetéket.
A rossz csatlakozások áramütést vagy tüzet okozhatnak.
8. A beltéri és kültéri egységek közötti elektromos csatlakozásokhoz használja a meghatározott típusú vezetékeket. Erősen rögzítse a huzalokat, hogy a kapcsai ne kapjanak külső feszültséget.
Az elégtelen kapacitású, nem megfelelő vezetékcsatlakozásokkal és nem biztonságos vezetékkel rendelkező elektromos vezetékek áramütést vagy tüzet okozhatnak.

Telepítés előkészítése

Telepítési rajz

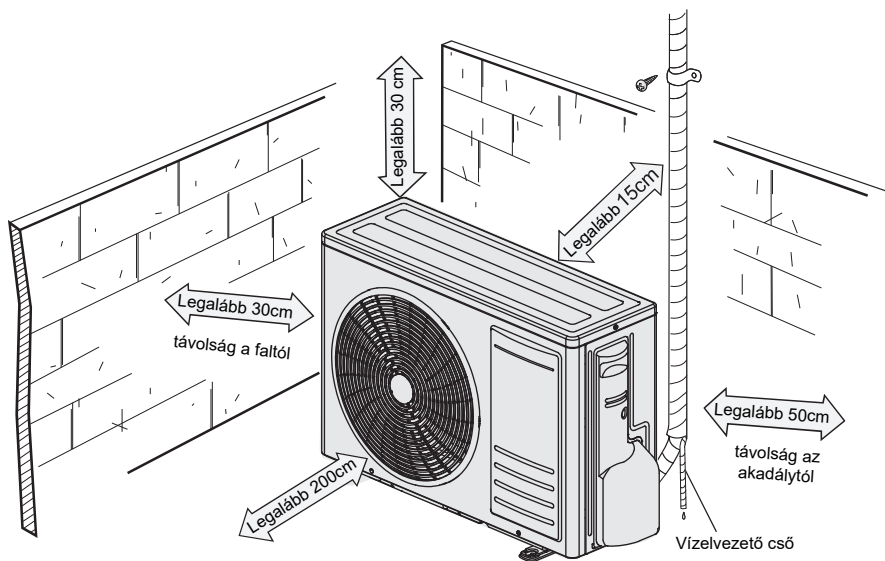

Eszközök

1 Szintmérő	2 Csavarhúzó	3 Ütvefűró
4 Fúrófej	5 Peremező	6 Nyomatékkulcs
7 Kulcs	8 Csővágó	9 Szívárgás érzékelő
10 Vákuumszivattyú	11 Nyomásmérő	12 Univerzális mérő
13 Bit kulcs		14 Mérőszalag

A megfelelő hely kiválasztása

Alapvető követelmények

A készülék telepítése a következő helyeken hibás működést okozhat. Ha elkerülhetetlen, kéremkonzultáljon a helyi forgalmazóval:

1. Az erős hőforrásokkal, gőzökkel, gyúlékony vagy robbanásveszélyes gázzal vagy illékony tárgyakkal rendelkező hely.
2. A nagyfrekvenciás eszközökkel (pl. Hegesztőgép, orvosi berendezés) található hely.
3. A tengerpart közelében fekvő hely.
4. Olyan hely, ahol olaj vagy füst lehet a levegőben.
5. Olyan hely, ahol gázzal lehet telített a levegő.
6. Más, különleges körülményekkel rendelkező helyek.
7. A készüléket nem szabad a mosodába telepíteni.

Kültéri egység telepítése

1. lépés: A kültéri egység rögzítésének helye

Válassza ki azt a tényleges telepítési helyzetnek megfelelően

1. Válassza ki a telepítési helyet a házszerkezet szerint
2. Rögzítse a kültéri egység támasztékát a kiválasztott helyre bővítőcsavarokkal.

Megjegyzés:

A kültéri egység felszerelésekor megfelelő védelmi intézkedéseket kell tenni:

Győződjön meg róla, hogy a tartó ellenáll az egység tömegének a négyeszeresének.

A kültéri egységet legalább 3 cm-rel a padló felett kell elhelyezni, hogy a vízelvezetőt fel lehessen szerelni.

A 2300W-5000W hűtőteljesítményű készülékhez 6 bővítőcsavar szükséges; A 6000W-8000W hűtőteljesítményű készülékhez 8 bővítőcsavar szükséges, 10000W-16000W hűtőteljesítményű készülékhez 10 bővítőcsavar szükséges.

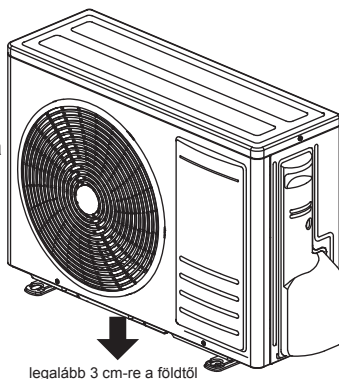

2. lépés: Szerelje fel a leeresztőcsuklót és az alvázgumi dugót

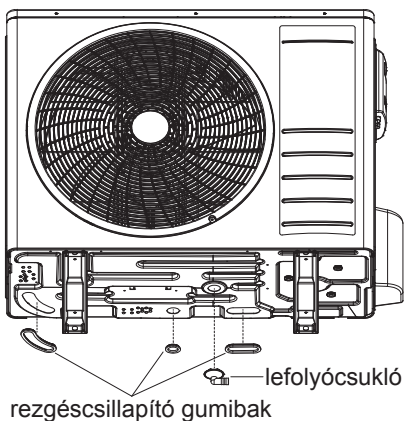

1. Csatlakoztassa a kültéri leeresztő csövet az alvázon lévő lyukhoz, az alábbi képen látható módon.
2. Csatlakoztassa a leeresztő tömlőt a leeresztő nyílásba.
3. Az alváz-fűtőberendezésű berendezéseknél az alvázon több leeresztőnyílás található, amelyeket gyors elvezetéshez használnak, hogy elkerüljék a fagyasztást hideg területen. Ha nincs szükség gyors elvezetésre, kérjük, szerelje fel a gumi dugót a házba. A leeresztő furat alakjának megfelelően válassza ki a megfelelő dugót, hogy az alján lévő lyukakhoz rögzítse, balra látható.

Megjegyzés:

Egyes készülékekhez nincs leeresztőcsukló és gumi-dugó, kérjük, olvassa el a kiegészítő csomagot

3. lépés: A kültéri egység rögzítése

1. Helyezze el a kültéri egységet a tartó konzolokra.
2. Rögzítse a kültéri egységet a talpaknál csavarokkal

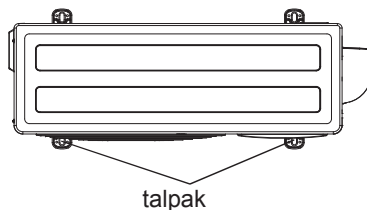

A kültéri egység telepítése

4. lépés: a beltéri és a kültéri egység csatlakoztatása

1. Vegye le a kültéri egység jobb oldali fedlapját, majd távolítsa el a fogantyút.

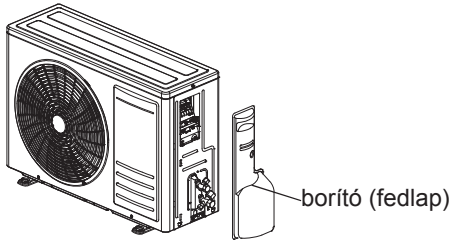

2. vegye le a szelep csavaros sapkáját, és irányítsa a csőcsatlakozást a csőconkra.

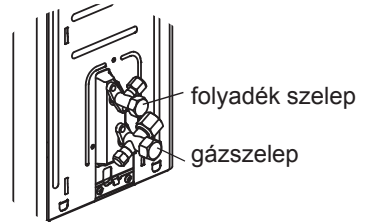

3. Először húzza meg a csavaranyát kézzel

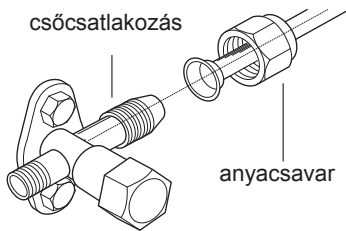

4. Húzza meg a csavaranyát a nyomatékulccsal az alábbi táblázat szerint

Hex nut diameter	Tightening torque (N·m)
Φ 6	15~20
Φ 9,52	30~40
Φ 12	45~55
Φ 16	60~65
Φ 19	70~75

5. lépés: a beltéri és a kültéri egység csatlakoztatása

1. Távolítsa el a drótkapcsot: csatlakoztassa a tápcsatlakozó vezetékét és a jelvezérlő vezetékét (csak a hűtő és fűtőegységhez) a kábelezéshez a szín szerint, rögzítse csavarokkal.

2. Rögzítse a tápcsatlakozó vezetékét és a jelvezérlő vezetékét huzalszalaggal (csak hűtő és fűtőegység esetén)

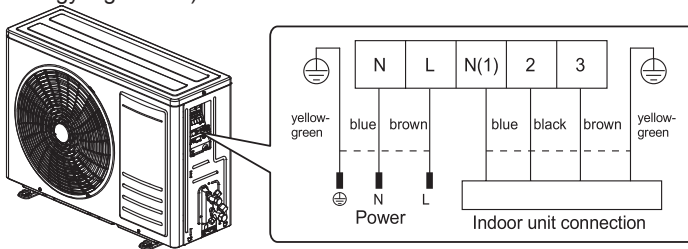

Megjegyzés:

- A csavar meghúzása után húzza meg kissé a tápkábelt, hogy ellenőrizze, hogy szilárd-e.
- Soha ne vágja le a tápcsatlakozó vezetékét a távolság meghosszabbításához vagy lerövidítéséhez.

A kültéri egység telepítése

6. lépés: Húzza meg a csöveket

1. A csöveket a fal mentén kell elhelyezni, ésszerűen és rejtve lehajolni. A cső hajlításának minimális félmétere 10 cm.

2. Ha a kültéri egység nagyobb, mint a fali lyuk, akkor a csőbe be kell állítani egy U alakú görbét, mielőtt a cső a helyiségbe kerülne, hogy megakadályozza az eső bejutását a szobába

7. lépés: Vákuum

Használjon vákuumszivattyút

1. Távolítsa el a szelepfedeleket a folyadékszelep szivattyú- és gázszelepén, valamint a hűtőközeg töltőnyílás anyáját.

2. Csatlakoztassa a piezométer töltőtömlőjét a gázszelep hűtőközeg töltő nyílásához, majd csatlakoztassa a másik töltőtömlőt a vákuumszivattyúhoz

3. Nyissa ki teljesen a piezométert, és 10-15 percig működjön, hogy ellenőrizze, hogy a piezométer nyomása -0.1MPa marad-e.

4. Zárja be a vákuumszivattyút és tartsa 1-2 percen keresztül ezt az állapotot, hogy ellenőrizze, hogy a piezométer nyomása -0.1MPa -ban marad-e. Ha a nyomás csökken, előfordulhat szivárgás

5. Távolítsa el a piezométert, nyissa ki a folyadékszelep szelepmagját és a belső szeleppel ellátott gázszelepet

6. Húzza meg a szelep és a hűtőközeg töltőnyílásának csavaros kupakjait.

7. Helyezze vissza a fogantyút.

8. lépés: Szivárgás érzékelés

1. Szivárgásérzékelővel

Ellenőrizze, hogy nincs szivárgás a szivárgásérzékelővel

2. Szappanos vízzel:

Ha a szivárgásérzékelő nem áll rendelkezésre, szivárgásérzékeléshez szappanos vizet lehet használni.

Szappanos vizet helyezzen a gyanús helyre, és tartsa ott a szappanvizet 3 percnél hosszabb ideig. Ha kilép ebből a pozícióból, szivárgás van.

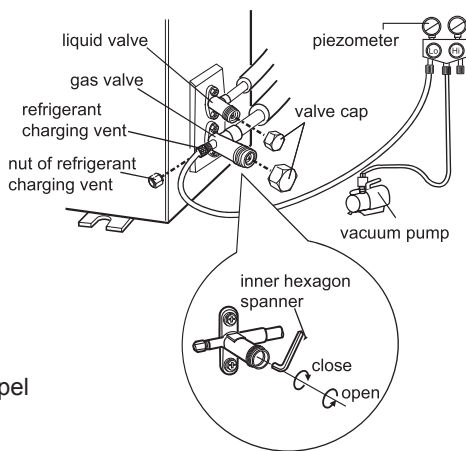
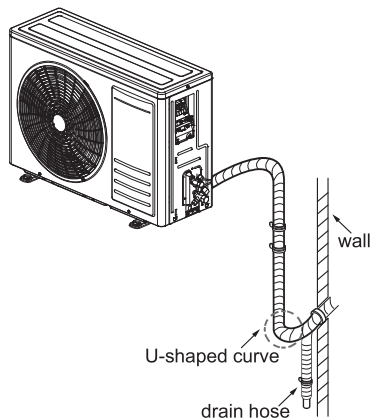

Telepítés utáni ellenőrzés

A telepítés befejezése után ellenőrizze az alábbi követelményeket.

Ellenőrizendő elemek	Lehetséges meghibásodás
Az egységet szilárdan telepítették?	A készülék leeshet, rázódhat vagy zajt adhat ki.
Elvégezte-e a hűtőközeg szivárgási vizsgálatát?	Elégtelen hűtési (fűtési) kapacitást okozhat.
Megfelelő-e a csővezeték hőszigetelése?	Kondenzációt okozhat és a víz csöpöghet.
A víz jól elfolyik?	Kondenzációt okozhat és a víz csöpöghet.
A tápegység feszültsége az adattáblán feltüntetett feszültség szerint van-e?	Meghibásodást okozhat vagy károsíthatja az alkatrészeket.
Az elektromos vezetékek és a csővezeték helyesen van felszerelve?	Meghibásodást okozhat vagy károsíthatja az alkatrészeket.
A készülék biztonságosan földelt?	Elektromos szivárgást okozhat.
A tápkábel követi a specifikációt?	Meghibásodást okozhat vagy károsíthatja az alkatrészeket.
Van-e akadály a levegőbevezetésben és a kimenetben?	Elégtelen hűtési (fűtési) kapacitást okozhat.
Eltávolította a telepítés során keletkező port és szennyeződések?	Meghibásodást okozhat vagy károsíthatja az alkatrészeket.
A gázcsap és a csővezeték folyadékszelep teljesen nyitva van?	Elégtelen hűtési (fűtési) kapacitást okozhat.

Tesztműködés

1. Teendők a tesztműködés előtt

- Az ügyfél jóváhagyja a légkondicionálót.
- Adja meg a klímaberendezés fontos megjegyzéseit az ügyfélnek

2. A tesztműködés folyamata

Csatlakoztassa áramhoz a készüléket, majd kapcsolja be a távirányító ON/OFF gombjával, hogy megkezdhesse a működést

Nyomja meg a Mode gombot, hogy megtekinthesse, hogy az AUTO, COOL, DRY, FAN és HEAT üzemmódok megfelelően működnek-e. Ha a kinti hőmérséklet kisebb, mint 16°C, a légkondicionáló nem tud hűteni.

Teszt működés

1. A vizsgálati művelet előkészítése

- Az ügyfél jóváhagyja a légkondicionálót.
 - Adja meg az ügyfélnek a légkondicionálóval kapcsolatos fontos megjegyzéseket.
- ## 2. A vizsgálati eljárás módja
- Csatlakoztassa a tápellátást, nyomja meg a távirányító ON / OFF gombját a működés megkezdéséhez.
 - Nyomja meg a MODE gombot az AUTO, COOL, DRY, FAN és HEAT kiválasztásához, hogy ellenőrizze, hogy a művelet normális-e vagy sem.

• Ha a környezeti hőmérséklet 16°C-nál alacsonyabb, a légkondicionáló nem tud hűteni.

3. Ha a MULTI-S kültéri egységhez illeszkedik, akkor a komplett egységek telepítése után ellenőrizze a működését, amikor az első bekapcsolás és a készülékek bekapcsolása a megfelelő telepítés biztosítása érdekében. A vizsgálati művelet lépései az alábbiak:

A: A távvezérlővel válassza ki a hűtési módot, és állítsa be a hőmérsékletet 16 °C-ban. A beltéri kijelző eléréséhez, nyomja meg a "+, -, +, -, +, -" 5mp-ig, majd a beltéri kijelző kijelzi: "LL" hosszú sípolással. Ez azt jelzi, hogy a készülékek működésbe lépnek.

B: A tesztelés akkor fejeződik be, ha a beltéri kijelző megváltozik, hogy az "LL" hőmérsékletét jelenítse meg.

C: Ha a beltéri kijelzőn a "PA" és a kültéri egység megáll a tesztelés során, jelezze, hogy a telepítés hibás, ellenőrizze a kábelcsatlakozást és a hűtőközeg csőcsatlakozását. Javítsa ki a hibát, és kezdje újra tesztelni. Megjegyzés: Mindegyik egység normálisan működhet, sikeres a tesztműködés.

Hibakód lista

Hiba	Probléma oka?	Megoldás
A kültéri egységből gőz, pára száll fel	A fűtés mód be van kapcsolva	fűtés üzemmódban a leolvasztás során gőz keletkezhet, ami normális jelenség
A hőmérséklet nem állítható be	Az egység automatikus üzemmódban működik?	A hőmérséklet nem állítható be automatikus üzemmódban. Kérjük, kapcsolja be a működési módot, ha a hőmérsékletet be kell állítani.
	Elérte a beállított hőmérséklet a max. hőm. tartományt?	Beállítható hőmérséklet: 16°C ~31°C
A hűtő- (fűtő) hatás nem jó.	Túl alacsony a feszültség?	Várjon, amíg a feszültség visszatér a normál értékhez.
	Szennyezett a szűrő?	Tisztítsa meg a légszűrőt.
	A beállítási hőmérséklet megfelelő tartományban van?	Állítsa be a hőmérsékletet a megfelelő tartományba.
	Nyitva vannak az ajtók és ablakok?	Csukja be őket.
Szagokat bocsátanak ki	Van-e szagforrás, például bútorok és cigaretta stb.?	Tisztítsa meg a szűrőt. Távolítsa el a szagforrást.
A légkondicionáló hirtelen bekapcsolódik	Akár áramingadozás, vagy interferencia hatására, mint például mennydörgés, vezetékek nélküli eszközök stb.	Húzza ki a tápellátást, várjon 180 mp-et, dugja vissza a tápellátást, majd kapcsolja be újra a készüléket.
Víz áramló zaj	A légkondicionáló be van kapcsolva, vagy épp most lett kikapcsolva?	A zaj az egység belsejében áramló hűtőközeg hangja, ami normális jelenség.
Reccsenés hang	A légkondicionáló be van kapcsolva, vagy épp most lett kikapcsolva?	Ez a sűrűlódás hangja, melyet a panel vagy más részek hőmérsékletének változása miatti kiterjedése és / vagy összehúzódása okoz.

A csatlakozócső konfigurációja

1. A csatlakozócső általános hosszúsága

- 5m, 7.5m, 8m.

2. A csatlakozócső minimális hossza

Az 5 m-es szabványos csatlakozócsővel rendelkező egység esetében nincs korlátozás a csatlakozócső minimális hosszúságát tekintve. A 7,5m és 8m szabványos csatlakozócsővel rendelkező egységhez a csatlakozócső minimális hossza 3m.

3. A csatlakozócső max. hossza és max. magassága különbsége.

Hűtőkapacitás	Csatlakozócső max hossza	Hűtőkapacitás	Max csatlakozócső hosszúság
5000Btu/h (1465W)	15	24000Btu/h (7032W)	25
7000Btu/h (2051W)	15	28000Btu/h (8204W)	30
9000Btu/h (2637W)	15	36000Btu/h (10548W)	30
12000Btu/h (3516W)	20	42000Btu/h (12306W)	30
18000Btu/h (5274W)	25	48000Btu/h (14064W)	30

4. A további hűtőközeg-olaj és a hűtőközeg töltése szükséges a csatlakozócső meghosszabbítása után.

- Miután a csatlakozócső hosszát 10 m-re hosszabbították meg a szabványos hossz alapján, hozzá kell adni 5 ml hűtőközeg-olajat minden további 5 m-es csatlakozócsőhöz.
- A kiegészítő hűtőközeg-töltési mennyiség számítási módszere (a folyadékcső alapján);
További hűtőközeg-töltési mennyiség = meghosszabbított folyadékcső hossz x további hűtőközeg-töltő mennyiség méterenként
- A szabványos csőhosszra támaszkodva adjon hozzá hűtőközeget a táblázatban leírt követelményeknek megfelelően. A kiegészítő hűtőközeg-töltő mennyiség méterenként eltérő a folyadékcső átmérőjétől, lásd a következő táblázatot.

További hűtőközeg-töltési mennyiségek az R32-hez

A csatlakozócső átmérője		Beltéri egység fojtószelep	Kültéri egység fojtószelep	
Folyadékcső (mm)	Folyadékcső (mm)	Csak hűtés, hűtés és fűtés (g/m)	Csak hűtés (g/m)	Hűtés és fűtés (g/m)
Φ6	Φ9.52 or Φ12	16	12	16
Φ6 or Φ9.52	Φ16 or Φ19	40	12	40
Φ12	Φ19 or Φ22.2	80	24	96
Φ16	Φ25.4 or Φ31.8	136	48	96
Φ19	-	200	200	200
Φ22.2	-	280	280	280

Megjegyzés:

A kiegészítő hűtőközeg-töltés mennyisége a táblázatban ajánlott érték, nem kötelező.

Cső hosszabbítás

A hűtőközeg-szivárgás fő oka a nem megfelelő csővezeték hosszabbítás. Kérjük, bővítse a csövet az alábbi lépések szerint.

A: Vágja le a csövet

Ellenőrizze a cső hosszát a beltéri egység és a kültéri egység távolsága szerint.

Vágja le a szükséges csövet csővágóval.

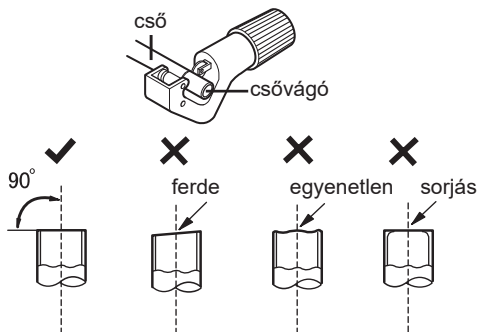

B: Távolítsa el a sorját

Távolítsa el a sorját sorjázóval és ne engedje, hogy belekerüljön a csőbe

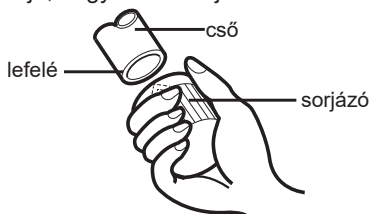

C: helyezzen fel megfelelő szigetelőcsövet

D: Helyezze fel a csavaranyát távolítsa el a beltéri csatlakozócső és a kültéri szelep anyagját; szerelje fel a csavarra a csavaranyát.

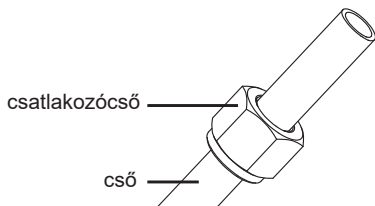

E: Bővítse ki bővítővel

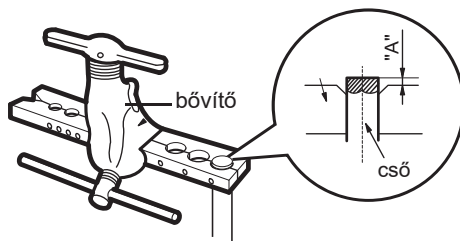

Megjegyzés:

Az "A" többféle méretű lehet. Kérjük, vegye figyelembe az alábbi táblázatot:

Külső átmérő	A(mm)	
	Max	Min
Φ6 - 6.35(1/4")	1.3	0.7
Φ9.52(3/8")	1.6	1.0
Φ12-12.7(1/2")	1.8	1.0
Φ15.8-16(5/8")	2.4	2.2

F: Ellenőrzés

Ellenőrizze a bővülő port minőségét.

Ha bármilyen hiba van, akkor a fenti lépéseknek megfelelően bővítse a portot.

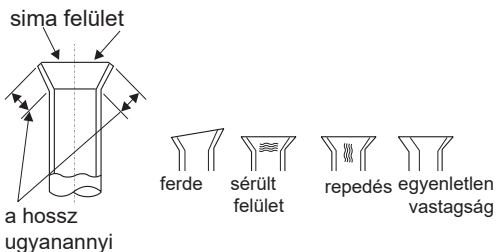

Jegyzetek

.....

.....

.....

.....

.....

.....

.....

.....

.....

.....

.....

Jegyzetek

.....

.....

.....

.....

.....

.....

.....

.....

.....

.....

.....



Skyworth Magyarország

1211 - Budapest (HU) - Öntöde utca 6.
Tel. +36 1 425 0353
rendeles@teknopoint.hu
info@skyworth.hu
www.skyworth.hu